

# svan

SR185600ENF  
SR185600ENFX

## MANUAL DE FUNCIONAMIENTO PARA EL USUARIO

Antes de utilizar esta unidad, lea detenidamente este manual y consérvelo para consultas

Español

## Tabla de Contenido

Información de seguridad y advertencia a.....	2	Trucos y consejos útiles .....	16
Instalación del nuevo electrodoméstico .....	8	Limpieza y mantenimiento.....	17
Descripción del electrodoméstico.....	12	Localización de averías.....	18
Controles de la pantalla.....	13	Eliminación del electrodoméstico .....	20
Uso del electrodoméstico .....	15		



## Información de seguridad y advertencia

Por su propia seguridad y para garantizar un uso correcto, lea detenidamente este manual de usuario así como los consejos y advertencias, antes de instalar y usar por primera vez el aparato. Con el objetivo de evitar errores y accidentes innecesarios, es importante asegurarse de que todos los usuarios del aparato estén familiarizados con su funcionamiento y sus dispositivos de seguridad. Conserve estas instrucciones y asegúrese de que estén incluidas con el aparato si lo traslada o vende, a fin de que cualquier usuario del mismo esté informado debidamente sobre su uso y avisos de seguridad. Para proteger su salud y bienes materiales, siga las precauciones de estas instrucciones ya que de lo contrario el fabricante no se hará responsable de los daños derivados.

### Seguridad para niños y otras personas vulnerables

#### ● Conformidad con las normas EN

Este aparato puede ser utilizado por los niños de edad desde 8 años y las personas con capacidades reducidas físicas, sensoriales o mentales o falta de experiencia y conocimiento si ellos han sido dados la supervisión o instrucción sobre el uso del aparato en una manera segura y entienden los peligrosos involucrados. Los niños no deberán jugar con el aparato, La limpieza y el mantenimiento del usuario no deben ser llevados a cabo por los niños sin supervisión.

#### Conformidad con las normas IEC

Este aparato no ha sido diseñado para que lo utilicen personas (incluidos niños) con capacidades físicas, sensoriales o mentales reducidas, o falta de experiencia y conocimientos, a menos que estén supervisados o hayan recibido instrucciones acerca del uso del aparato por parte de una persona responsable de su seguridad.

- Mantenga todos los embalajes apartados de los niños ya que hay riesgo de asfixia.
- Si va a desechar el aparato, tire el enchufe macho fuera del tomacorriente, corte el cable de conexión (lo más cerca del aparato como sea posible) y quite la puerta para evitar que los niños la jueguen y protegerlos contra la descarga eléctrica o desde su encierro.
- Si este aparato, que está equipado con los sellos de puerta magnéticos, es para reemplazar un aparato más viejo que tiene un bloqueo de muelle (pestillo) en la puerta o la tapa, asegúrese de hacer inútil el bloqueo de muelle antes de que deseche el aparato viejo. Eso puede evitar formar la trampa mortal para los niños.

### **Seguridad general**



- **ADVERTENCIA** - Este aparato está diseñado para ser utilizado en el hogar y las aplicaciones similares
  - **ADVERTENCIA**- No almacene las sustancias explosivas tales como latas de aerosol con un propulsor inflamable en este aparato.
  - **ADVERTENCIA**-Si el cable de alimentación está dañado, deberá ser reemplazado por el fabricante, su agente de servicio o las personas similarmente cualificadas con el fin de evitar un peligro.
  - **ADVERTENCIA**- Mantenga las aperturas de ventilación en la carcasa del aparato o en la estructura construida libres de obstáculos.
  - **ADVERTENCIA**—No utilice los dispositivos mecánicos u otros medios para acelerar el proceso de descongelación, con excepción de los recomendados por el fabricante.
  - **ADVERTENCIA**—No dañe el circuito de refrigerante.
  - **ADVERTENCIA**—No utilice los aparatos eléctricos dentro de los compartimientos de almacenamiento de alimentos del aparato, a menos que sean de tipo recomendado por el fabricante
-

- 
- **ADVERTENCIA**-El refrigerante y el gas de sople de aislamiento son inflamables. Al desechar el aparato, sólo hágalo en un centro autorizado de desecho de basuras. No lo exponga a la llama.
  - **ADVERTENCIA**: Cuando coloque el aparato, asegúrese de que el cable eléctrico no esté atrapado ni dañado.
  - **ADVERTENCIA**: No coloque múltiples tomas eléctricas portátiles ni fuentes de alimentación portátiles en la parte trasera del aparato.

### **Sustituir las luces de iluminación**

- **ADVERTENCIA**: ¡El usuario no debe sustituir las luces de iluminación! Si una luz de iluminación estuviera dañada, póngase en contacto con la línea de ayuda al cliente.

Esta advertencia es solo válida para refrigeradores que contengan luces de iluminación.

### **Refrigerante**

El refrigerante isobutano (R600a) está dentro del circuito de refrigerante del aparato, un gas natural con alto nivel de compatibilidad medioambiental, aunque es inflamable. Durante el transporte y la instalación de este aparato, asegúrese de que ningún componente del circuito de refrigerante sea dañado.

El refrigerante (R600a) es inflamable.

- **ADVERTENCIA**: Los refrigeradores contienen refrigerante y gases en el aislamiento. El refrigerante y los gases deben eliminarse de forma profesional ya que podrían causar lesiones oculares o ignición. Asegúrese de que los tubos del circuito refrigerante no estén dañados antes de eliminarlo correctamente.



**ADVERTENCIA:**

**Riesgo de incendio / materiales inflamables**

Si el circuito del refrigerante es dañado:

- Evite las llamas abiertas y fuentes de encendido.
- Ventile completamente la habitación donde se ubica el aparato.

Es peligroso alterar las especificaciones o modificar este aparato en ninguna manera.

Cualquier daño al cable puede causar el cortocircuito, el incendio o la descarga eléctrica.

---



## Seguridad eléctrica

- 1 El cable de alimentación no deberá ser alargado.
- 2 Asegúrese de que el enchufe de alimentación no esté aplastado o dañado. Un enchufe de alimentación aplastado o dañado puede sobrecalentar y causar un incendio.
- 3 Asegúrese de que pueda acceder al enchufe principal del aparato.
- 4 No tire el cable principal.
- 5 Si la toma del enchufe de alimentación está floja, no inserte el enchufe de alimentación. Hay un riesgo de descarga eléctrica o incendio.
- 6 No opere el aparato sin la cubierta interna de la luz de iluminación.
- 7 Este refrigerador sólo se aplica junto con la fuente de alimentación de corriente alternativa monofásica de 220~240V/50Hz. Si la fluctuación del voltaje en el distrito del usuario es demasiado grande y el voltaje excede dicho alcance, para la seguridad, asegúrese de aplicar el regulador de voltaje automático CA de más de 350W para el refrigerador. El refrigerador no deberá utilizar un tomacorriente especial en lugar del común con otros aparatos eléctricos. Si el enchufe deberá coincidir con el tomacorriente del cable de tierra.

## Uso diario

- Este aparato refrigerante no está diseñado para usar como aparato integrado.
  - No almacene los gases o líquidos inflamables en el aparato, hay riesgo de explosión.
  - No opere ningún aparato eléctrico en el aparato (por ejemplo, máquina eléctrica de helados, mezcladores, etc.).
  - Durante el desenchufe, siempre tire el enchufe macho desde el tomacorriente, no tire el cable.
  - No coloque los ítems calientes cerca de los componentes de plástico de este aparato.
  - No coloque los productos de alimento directamente contra la salida de aire en la pared trasera.
-

- 
- Almacene los alimentos congelados pre-empaquetados de acuerdo con las instrucciones del fabricante de alimentos congelados.
  - Las recomendaciones de almacenamiento de los fabricantes de aparatos deberán ser estrictamente cumplidas. Refiérase a las instrucciones relevantes para el almacenamiento.
  - No coloque las bebidas carbonatadas o gaseosas en el compartimiento de congelación ya que el cual crea presión en el contenedor, que puede causar su explosión, resultado en el daño al aparato.
  - Los alimentos congelados pueden causar quemaduras por congelación si son consumidos directamente desde el compartimiento del congelador.
  - No coloque el aparato bajo la luz solar directa.
  - Mantenga las velas de quema, las lámparas u otros ítems con llamas abiertas apartados del aparato para que el aparato no se encienda.
  - Este aparato está diseñado para preservar los alimentos y/o bebidas en el hogar normal como se explica en el manual de instrucciones. Este aparato es pesado, se deberá tener cuidado al moverlo.
  - No mueva ni toque los ítems desde el compartimiento de congelador si sus manos están húmedas/mojadas, ya que eso puede causar las abrasiones en la piel o las quemaduras por escarcha/congelación.
  - Nunca se mantenga de pie sobre la base, los cajones, las puertas, etc. ni los utilice como soportes.
  - Los alimentos congelados no deben ser recongelados una vez que hayan sido descongelados.
  - No consuma los helados o cubitos de hielo directamente desde el congelador ya que eso puede causar quemadura a la boca y los labios por el congelador.
  - Para evitar la caída de objetos o causar lesión o daño al aparato, no sobrecargue los estantes en la puerta ni coloque demasiados alimentos en los cajones de verdura.

## **¡Precaución!**

### **Cuidado y limpieza**

- Antes del mantenimiento, apague el aparato y desconecte el enchufe macho desde el tomacorriente.
-

- No limpie el aparato con los objetos metálicos, limpiador de vapor, aceites etéreos, disolventes orgánicos ni limpiadores abrasivos.
- No utilice los objetos afilados para eliminar las escarchas desde el aparato. Utilice un raspador de plástico.

## **¡Importante para instalación!**

- Para la conexión eléctrica cuidadosa, siga las instrucciones dadas en este manual.
- Desembale el aparato y verifique si hay daños en el cual. No conecte el aparato si está dañado. Informe los daños posibles al lugar donde compró el producto inmediatamente. En este caso, retenga el embalaje.
- Es aconsejable esperar durante por lo menos cuatro horas antes de conectar con el aparato con el fin de permitir el reflujo del aceite al compresor
- La circulación adecuada de aire deberá estar alrededor del aparato, la falta de esa puede causar el sobrecalentamiento. Para lograr suficiente ventilación, siga las instrucciones relacionadas con la instalación.
- Cuando sea posible, la parte trasera del producto no debe estar demasiado cerca de una pared para evitar que toque o toque piezas calientes (compresor, condensador) para evitar el riesgo de incendio, siga las instrucciones pertinentes a la instalación.
- El aparato no deberá ubicarse cerca de los radiadores u hornos.
- Asegúrese de que el enchufe macho sea accesible después de la instalación del aparato.

## **Servicio**

- Cualquier trabajo eléctrico requerido durante el mantenimiento del aparato deberá ser llevado a bajo por el electricista cualificado o la persona competente.
- Este producto deberá ser mantenido por un centro autorizado de servicios y sólo se deberá utilizar los repuestos genuinos.

1) Si el aparato es libre de escarchas.

2) Si el aparato contiene el compartimiento de congelador.

Nota: los niños de 3 a 8 años de edad pueden cargar y descargar aparatos de refrigeración (esta cláusula se aplica solo a la región de la UE).

---

## Instalación del nuevo electrodoméstico

Antes de usar el electrodoméstico por primera vez, conviene que conozca los siguientes consejos.

### Ventilación del electrodoméstico



Para aumentar la eficacia del sistema de refrigeración y ahorrar energía, es necesario mantener una buena ventilación en la zona del electrodoméstico para que se disipe el calor. Por esta razón, se debe dejar una holgura adecuada alrededor del frigorífico.

Sugerencia: Se recomienda que haya una separación de 50-70 mm entre la parte trasera y la pared, al menos 100 mm de la parte superior, un mínimo de 100 mm entre los lados y la pared y un espacio libre en la parte frontal para permitir que las puertas abran en 135°, como se muestra en los diagramas siguientes.

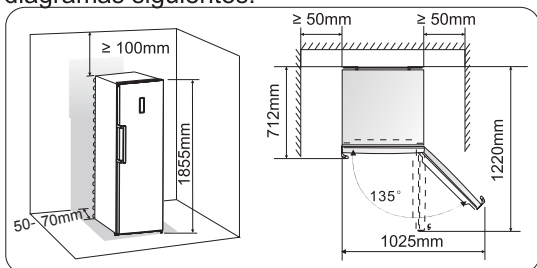

Nota:

• Este electrodoméstico funciona bien dentro de la clase climática T que se muestra en la siguiente tabla.

Puede no funcionar correctamente si se deja a una temperatura superior o inferior al rango indicado por un largo periodo.

Clase de clima	Temperatura ambiente
SN	+ 10°C a +32°C
N	+ 16°C a +32°C
ST	+ 16°C a +38°C
T	+ 16°C a +43°C

- Coloque el electrodoméstico en un lugar seco para evitar la humedad.
- Mantenga el electrodoméstico lejos de la luz solar, lluvia o rocío. Coloque el electrodoméstico lejos de fuentes de calor, como estufas, hogueras o calentadores.

### Nivelación del electrodoméstico

• Para nivelar correctamente el electrodoméstico y que el aire circule adecuadamente, deberá ajustar las patas de la parte trasera del frigorífico. Se pueden ajustar a mano o utilizando la llave adecuada.

• Para que las puertas se cierren solas, incline hacia atrás la parte superior del electrodoméstico unos 10 mm.

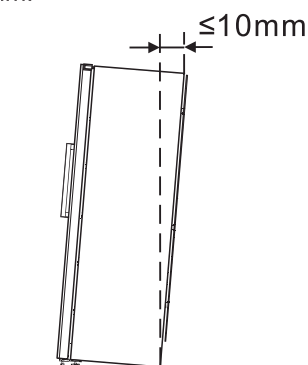

### Montaje de los tiradores

Para facilitar el transporte, los tiradores de las puertas se suministran por separado dentro de una bolsa de plástico. Los tiradores se colocan de la siguiente manera.

1. Quite las tapas de los orificios del lado izquierdo de la puerta y, a continuación, colóquelas en la bolsa de plástico.
2. Encare el tirador con el lado izquierdo de la puerta, de manera que el centro de los orificios del tirador queden alineados con los de la puerta, como se muestra en la imagen.
3. Fije el tirador con los tornillos que se suministran dentro de la bolsa de plástico. A continuación, coloque las tapas de los tiradores.

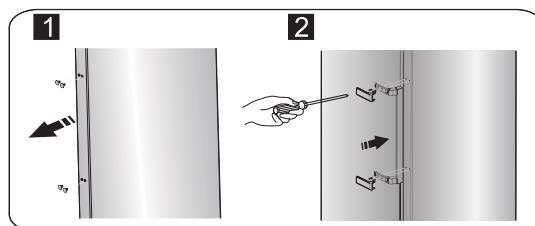

Nota: Monte la tapa del tirador como se indica en la figura: primero encárela y, a continuación, empuje la tapa desde dentro hasta que quede acoplada correctamente en el sitio.



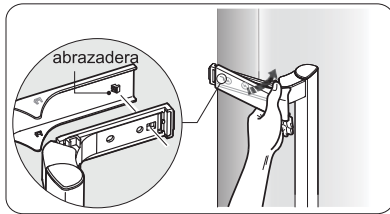

### Cambio del lado de apertura

El lado de apertura de la puerta de puede cambiar del lado derecho (como sale de fábrica) al lado izquierdo, si lo exigiese en lugar de montaje.

¡Advertencia! Cuando cambie el lado de apertura, el electrodoméstico deberá estar desconectado de la red eléctrica. Asegúrese de que el enchufe no está dentro de la toma. Se necesitan las siguientes herramientas:

	
Llave de carraca de 8mm	Destornillador de estrella
	
Destornillado de punta plana	Llave de 8mm

Nota: Le recomendamos que antes de apoyar el frigorífico sobre la parte trasera para acceder a la base, lo proteja con espuma de embalaje o material similar, para evitar daños en el panel trasero. Le recomendamos que siga los siguientes pasos para cambiar el lado de apertura.

1. Coloque el frigorífico de pie. Abra la puerta y saque todos los estantes (procure no dañarlos) y, a continuación, cierre la puerta.

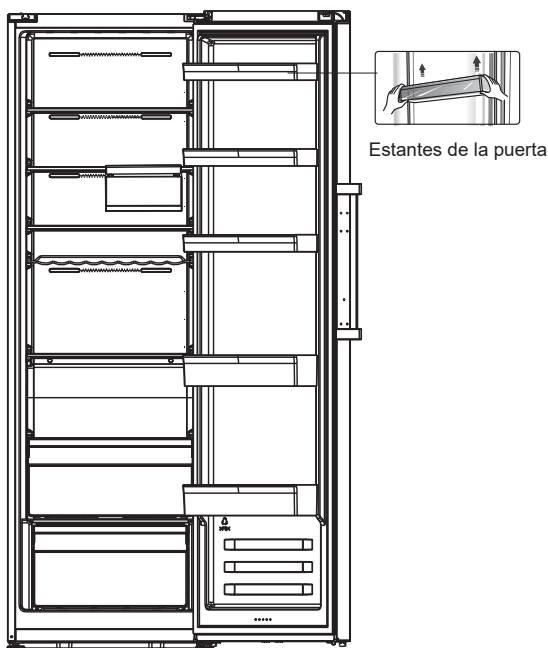

2. Abra la pieza ① situada en la parte superior de la estructura del frigorífico del lado derecho. A continuación, baje la pieza ③ y ④ de la puerta de la misma manera. Quite la pieza ② y colóquela en la bolsa de plástico.

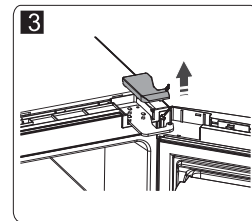
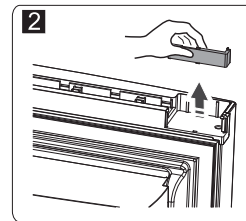
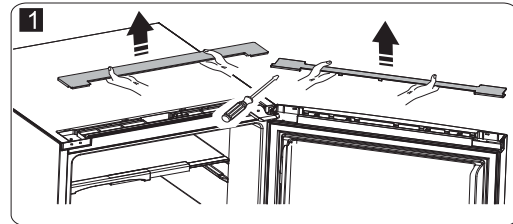
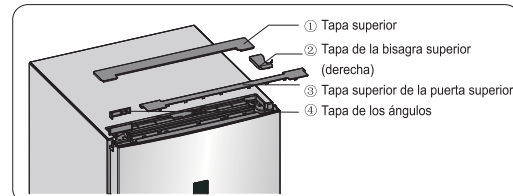

3. Desconecte los conectores eléctricos ① y ②. A continuación, quite la pieza ③.

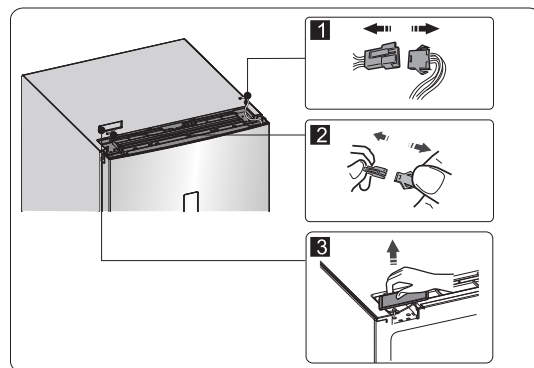

4. Desenrosque el tornillo ①, afloje el cable ② y quite la pieza ③.

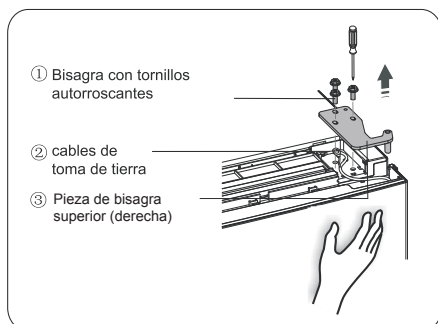

Nota:  
durante el paso 4, para evitar que se caiga.

5. Quite la puerta y colóquela en una superficie blanda con el panel hacia arriba. Quites las piezas ① y ④. A continuación ②, afloje los tornillos como se muestra en la imagen. Cambie el tirador ③ al lado derecho. A continuación, coloque los tornillos ②, la pieza ① y ④. Afloje el tornillo ⑦, saque la pieza ⑥ y ⑤, gire la pieza ⑥ y, a continuación, monte la pieza ⑤ y ⑥ en el lado izquierdo con el tornillo ⑦

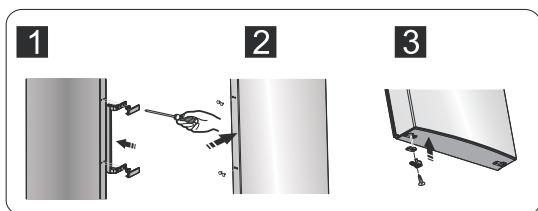
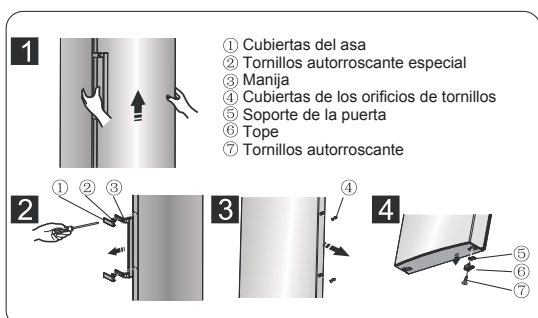

Nota 1: Quite la tapa del tirador como se indica en la figura: doble la pestaña superior y saque la abrazadera del tirador. Repita la operación en el lado opuesto. A continuación, saque la tapa del tirador.

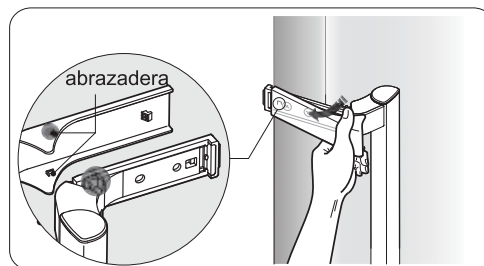

Nota 2: Monte la tapa del tirador como se indica en la figura: primero encárela y, a continuación, empuje la tapa desde dentro hasta que quede acoplada correctamente en el sitio.

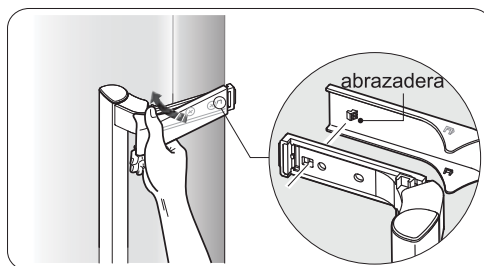

6. Coloque el frigorífico sobre una superficie plana y quite la pieza ③. A continuación, extraiga el tornillo ④. Quite las piezas ② y ①.

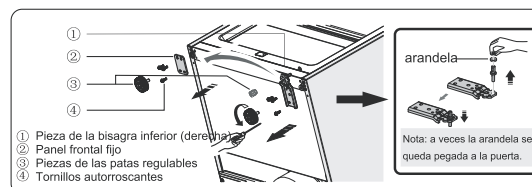

7. Atornille la bisagra inferior, cámbiela al orificio contiguo y, a continuación, atorníllela con la arandela.

8. Regrese al paso 6, cambie la pieza ① a la izquierda y la pieza ② a la derecha. A continuación, sujételas con el tornillo ④. Por último, monte la pieza ③.

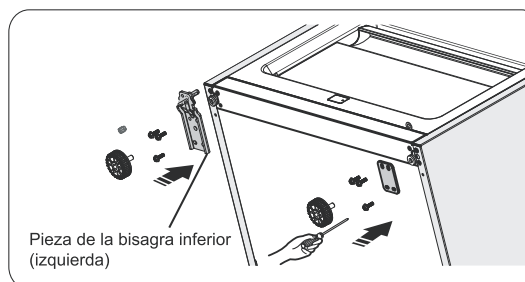

9. Intercambie los cables de las tomas izquierda y derecha de la estructura del frigorífico.

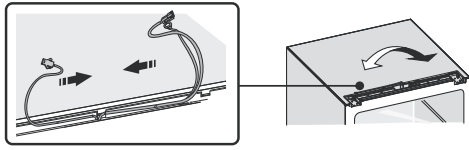

10. Mueva la puerta hasta la posición adecuada. Ajuste la pieza ① (incluida en la bolsa de plástico) y la puerta. Coloque el cable de conexión ② en la toma de la puerta de derecha a izquierda. A ① continuación, sujete la pieza ① y el cableado ② con el tornillo ③. (Sujete la puerta con la mano durante el montaje)

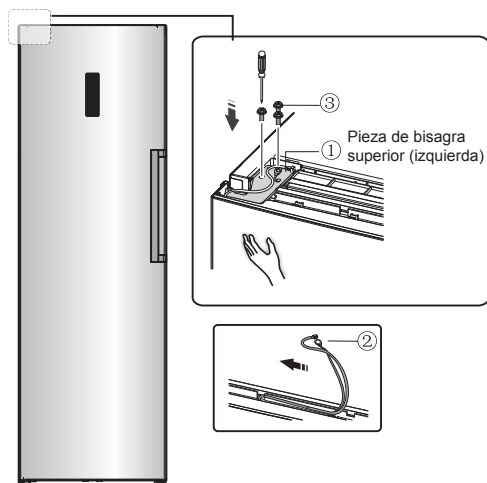

11. Enchufe el conector eléctrico ① siguiendo el paso 3 y, a continuación, instale la pieza ② (incluida en la bolsa de plástico).

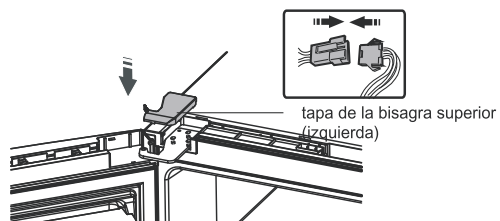

12. Gire la pieza ① 180° y móntela en la esquina izquierda de la puerta. A continuación, monte la pieza ② (las dos que se han quitado en el paso 2)

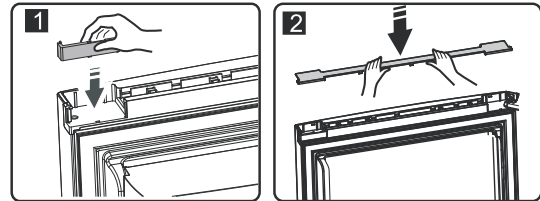

13. Saque el interruptor de láminas del bloque de contacto (pieza ③ del paso 3) y móntelo en el otro bloque (está marcado con una "R" en la bolsa de plástico). Meta en la bolsa de plástico el bloque de contacto que acaba de quitar.

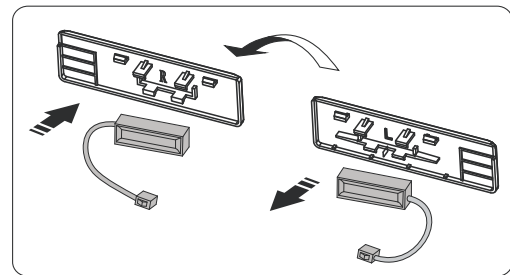

Nota: Asegúrese de que el interruptor de láminas encaja bien en el bloque de contacto.

14. Monte la pieza ①, conecte el conector del cable ② y, a continuación, monte la pieza ③.

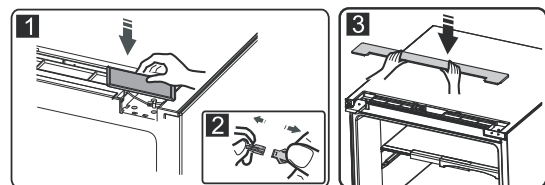

15. Abra la puerta, coloque los estantes y, a continuación, ciérrela.

## Descripción del electrodoméstico

### Vista del electrodoméstico

1. Gabinete
2. Luz led superior
3. Estante de vidrio
4. Luz led derecha (opcional)
5. Botellero
6. Estante pequeño de vidrio
7. Congelación extra a 0°C
8. Cubierta del recipiente para verduras
9. Cajón de verduras
10. Patas inferiores ajustables
11. Estante para huevos (interior)
12. Estante superior
13. Contenedor de almacenamiento (opcional)
14. Manija
15. Estante inferior
16. Botellero (interior) (opcional)
17. Puerta de la heladera
18. Junta de la heladera

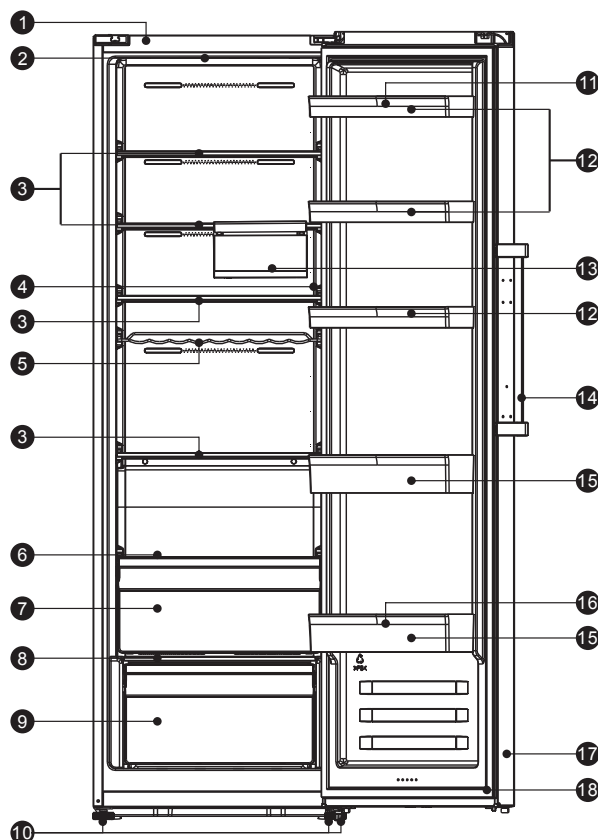

**Nota:** Debido a las continuas modificaciones de nuestros productos, el refrigerador que ha adquirido podría diferir ligeramente del que aparece en este manual de instrucciones. Sin embargo, las funciones y el modo de uso son las mismas.

## Controles de la pantalla

Utilice el electrodoméstico conforme a las siguientes normas de control; su electrodoméstico cuenta con las siguientes funciones y modos como por ejemplo el panel de control que se muestra en la siguiente imagen. Cuando se encienda el aparato por primera vez, la retroiluminación de los iconos de la pantalla empezarán a funcionar. Si no se toca ningún botón y las puertas están cerradas, la luz de fondo se apagará.

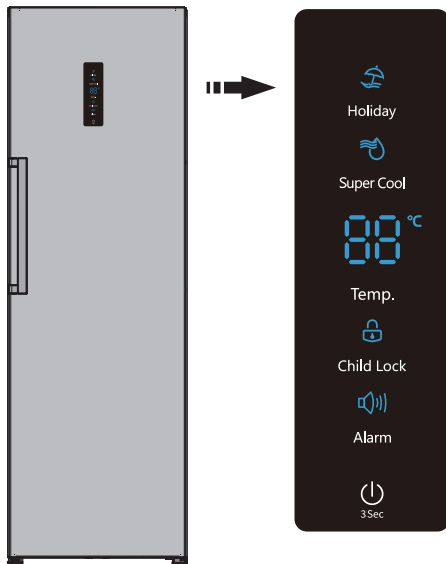

### Control de la temperatura

Para una preservación óptima de la comida, le recomendamos que cuando encienda su refrigerador por primera vez, ajuste la temperatura a 4°C. Si desea cambiar la temperatura, siga las siguientes instrucciones.

**¡Precaución!** Al ajustar una temperatura, se ajusta la temperatura media de todo el armario de la nevera. La temperatura dentro de cada compartimiento puede variar del valor de temperatura que se muestra en el panel dependiendo de cuánta comida haya almacenada y dónde esté ubicada. Las temperaturas ambientales también podrían afectar a la temperatura real del interior del aparato. Nota: Un ajuste de temperatura elevado acelerará los residuos de comida.

### 1. Temp.

Cuando esté desbloqueado, presione el botón "Temp.". Cuando el área de indicadores parpadee, la temperatura del frigorífico se reducirá 1°C y la temperatura del frigorífico se ajusta de forma cíclica entre los 2°C y los 8°C. Si no pulsa el botón durante 10 segundos, la configuración se aplicará.

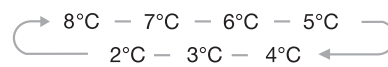

### 2. Super Cool



La función Super Cool enfría la comida mucho más rápido y la mantiene fresca durante más tiempo.

- Cuando esté desbloqueado, pulse el botón Super Cool para entrar en el modo "Super Cool". El icono Super Cool se encenderá y la temperatura se establecerá en 2°C.
- El modo Super Cool finalizará automáticamente después de 3 horas.
- Cuando la función Super Cool está activada, la puede desactivar presionando "Temp." y el ajuste de temperatura del refrigerador volverá a su configuración previa.

### 3. Holiday (Vacaciones)



Si va a estar fuera durante un periodo de tiempo largo, puede activar el modo Vacaciones para ahorrar electricidad.

- Cuando esté desbloqueado, pulse el botón Super Cool para entrar en el modo Vacaciones. El icono Vacaciones se encenderá y la temperatura se establecerá en 15°C.

**¡Importante!** No almacene alimentos en la heladera durante ese tiempo.

- Cuando el modo Vacaciones esté activado, puede desactivarlo pulsando el botón "Temp.". La configuración de la temperatura de la heladera volverá a su ajuste previo.

#### 4. Alarm (Alarma)



En caso de alarma, el icono "Alarm" parpadeará y se producirá un zumbido. En modo desbloqueado, pulse el botón "Alarm" en ese momento para liberar la alarma de puerta, el timbre dejará de sonar, el icono de alarma permanecerá encendido y la pantalla se verá normal.

##### Alarma de la puerta

- Cuando la puerta esté abierta durante más de 1 minuto, la alarma de la puerta sonará y el panel de control mostrará "dr". Si se activa la alarma de la puerta, el zumbido sonará 3 veces cada minuto.
- Si la alarma de la puerta se activa durante más de 10 minutos, el zumbido se detendrá, el icono de alarma se activará y el panel de control parecerá normal.
- Para ahorrar energía, evite mantener la puerta abierta durante periodos largos mientras use el aparato. También es posible parar la alarma de la puerta cerrando la puerta.

#### 5. Standby (Reposo)



Si quiere limpiar el electrodoméstico o dejar de utilizarlo, puede apagarlo pulsando el botón "⏻"<sup>3Sec</sup>.

- Cuando el refrigerador esté funcionando, puede apagarlo pulsando el botón "⏻"<sup>3Sec</sup> durante 3 segundos, mientras que el panel de control muestra "OF". ¡Importante! No almacene alimentos en la heladera durante ese tiempo.
- Cuando el refrigerador esté en modo reposo y desbloqueado, pulse el botón "⏻"<sup>3Sec</sup> durante 3 segundos. El frigorífico se encenderá y el panel se mostrará normalmente.

#### 6. Child Lock (Bloqueo infantil)



Pulse el botón de "Child Lock" si sus niños tocan los botones para evitar configuraciones indeseadas.

Cuando el icono de Child Lock esté encendido, los otros botones no funcionarán si los pulsa.

- Cuando la función de Child Lock esté activada, puede desactivarla pulsando el botón de "Child Lock" durante 3 segundos. El icono de "Child Lock" se apagará. En ese momento, podrá activar cualquier modo, configurar la temperatura, cancelar la alarma y activar el modo reposo.
- Si no pulsa ningún botón durante 20 segundos, el botón se bloqueará automáticamente.
- Si no pulsa ningún botón durante 60 segundos, el panel se apagará. Puede volver a encenderlo pulsando cualquier botón.

Nota: El panel de control solo puede configurarse cuando el electrodoméstico está desbloqueado.

## Uso del electrodoméstico

El electrodoméstico puede incluir los accesorios que se indican en el apartado "Descripción del electrodoméstico". A continuación, encontrará las instrucciones para los accesorios.

### Parrilla de la puerta

- Es apta para almacenar huevos, líquidos enlatados, bebidas envasadas y alimentos envasados, etc. No coloque objetos demasiado pesados en las parrillas.
- Si quiere desmontar los estantes para limpiarlos, quite antes los alimentos que haya sobre ellos.

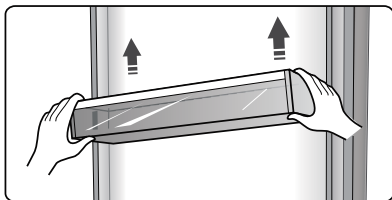

Nota: En el estante superior hay hueveras y un botellero en el estante inferior.

### Estante del compartimento del frigorífico

- El compartimento del frigorífico tiene estantes, que se pueden sacar para limpiarlos.



### Estante de vino flexible

- Es ideal para almacenar botellas de vinos u otras bebidas; se puede quitar para limpiar.

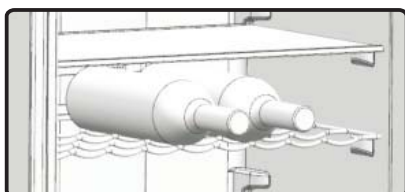

### 0°C cool plus

- La temperatura es entre 2 y 4°C inferior a la de la cámara del frigorífico
- Se utiliza para guardar pescado, carne y otros alimentos perecederos.

### Tapa del cajón para verduras

- Sirve para controlar la temperatura del cajón para verduras y evitar que las verduras pierdan humedad.

### Cajón para verduras antihumedad

- Es adecuado para guardar frutas y verduras.

### Soporte del botellero

- El soporte del botellero sirve para sujetar la botella. Se puede colocar en el estante intermedio o inferior de la puerta y deslizarse a izquierda o derecha a gusto del usuario.

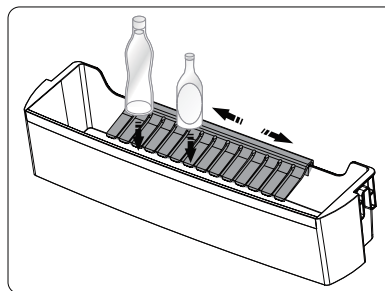

### Montaje de frigoríficos con congelador

- El frigorífico se puede montar con el congelador.
- Se pueden montar con las piezas de montaje como estas que se suministran.

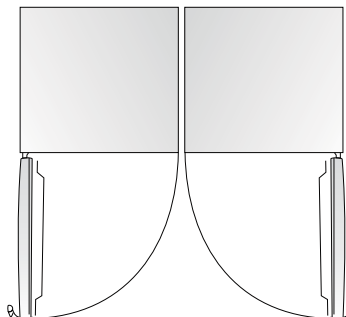

## Trucos y consejos útiles

### Consejos para ahorrar energía

Le recomendamos que siga las siguientes instrucciones para ahorrar energía.

- Procure evitar que las puertas se queden abiertas demasiado tiempo, para que no se pierda la energía.
- Asegúrese de que el electrodoméstico esté lejos de fuentes de calor (luz solar directa, hornos o encimeras eléctricas, etc.)
- No ajuste una temperatura más fría de la necesaria.
- No guarde alimentos calientes o líquidos en ebullición en el electrodoméstico.
- Coloque el electrodoméstico en una habitación bien ventilada y sin humedad. Por favor, consulte el capítulo de Instalación.
- Si el gráfico muestra la combinación correcta para los cajones, el cajón de las verduras y los estantes, no cambie la combinación, ya que esta configuración es la que menos energía consume.

Consejos para la refrigeración de alimentos frescos.

- No coloque alimentos calientes en el frigorífico o congelador. Así se produce un aumento en la temperatura interna, lo que fuerza al compresor a consumir más energía.
- No cubra o envuelva los alimentos, particularmente si tienen aromas fuertes.
- Coloque los alimentos correctamente, de manera que el aire circule bien a su alrededor.

### Consejos para la refrigeración

- Carne de todo tipo envuelta en film o bolsas similares: colóquela en el estante situado encima del cajón para las verduras. Tenga siempre en cuenta los datos de conservación y las fechas de caducidad de los alimentos.
- Alimentos cocinados, platos fríos, etc.: Se deben tapar y se pueden colocar en cualquier estante.
- Frutas y verduras:  
Se deben guardar en el cajón que se proporciona para tal fin.
- Mantequilla y queso:  
Se deben envolver con plásticos herméticos o film para alimentos.
- Botellas de leche:

Las parrillas de las puertas deben tener unos soportes para estos líquidos.

### Desconexión del electrodoméstico

Si fuera necesario durante un período prolongado, siga los pasos que se describen a continuación para evitar que se forme moho en su interior.

1. Saque todos los alimentos.
2. Quite el enchufe de la toma de corriente.
3. Limpie y seque completamente todo el interior.
4. Asegúrese de que las puertas se quedan abiertas ligeramente para que circule el aire.



## Limpeza y mantenimiento

### Por razones higiénicas

(incluidos los accesorios exteriores e interiores) se deben limpiar regularmente al menos cada dos meses.

¡Precaución! El electrodoméstico no debe estar conectado a la red eléctrica durante la limpieza. Existe peligro de descarga eléctrica. Antes de limpiar, desconecte el electrodoméstico y quite el enchufe de la toma de corriente.

### Limpeza exterior

Para mantener el buen aspecto del electrodoméstico, debería limpiarlo regularmente.

- Limpie con un paño limpio y fino el panel digital y el panel de la pantalla.
- Pulverice agua en el paño en lugar de hacerlo directamente en la superficie del electrodoméstico. Así se asegura una distribución equitativa de la humedad en la superficie.
- Limpie las puertas, tiradores y superficies de los compartimentos con un detergente neutro y, a continuación, seque la superficie con un paño fino.

### Precaución

- No use objetos puntiagudos ya que podrían rayar la superficie.
- No limpie con decapante, jabón para coches, lejía de color, aceite, productos de limpieza abrasivos o disolventes como bencina. Dichos productos podrán dañar la superficie del electrodoméstico y provocar un incendio.

### Limpeza interior

Debe de limpiar el electrodoméstico por dentro regularmente. Será más fácil de limpiar si hay pocos alimentos dentro.

- Frote el interior del congelador con una solución débil de bicarbonato y, a continuación, aclare con agua usando una esponja o bayeta.
- Frote hasta secar por completo la superficie y recolque los estantes y cajones. Seque completamente todas las superficies y piezas extraíbles.

Aunque el electrodoméstico se descongela automáticamente, se puede formar una capa de hielo en las paredes internas del compartimento del congelador, si se abre frecuentemente la puerta o se deja abierta demasiado tiempo. Si la capa de hielo es demasiado gruesa, busque un momento en que haya pocos alimentos dentro y proceda de la siguiente manera:

- Saque los alimentos y los cajones y saque el enchufe de la toma de corriente y deje las puertas abiertas. Ventile la habitación para acelerar el proceso de descongelación.

**Precaución** No use objetos puntiagudos para quitar el hielo del compartimento del congelador. El electrodoméstico se deberá volver a conectar a la toma de corriente solo cuando esté completamente seco por dentro.

**Limpieza de las juntas de las puertas**

Procure mantener limpias las juntas de las puertas. Los alimentos pegajosos y la bebida pueden provocar que las juntas se peguen en el compartimento y se rasguen al abrir la puerta.

Limpie las juntas con agua y un detergente neutro. Aclare y seque completamente las juntas después de limpiarlas.

**Precaución** El electrodoméstico se deberá conectar nuevamente solo cuando se hayan secado completamente las juntas de las puertas.

**Cambio de la luz LED:**

**Advertencia:** ¡El usuario no debe cambiar la luz LED! Si se funde la luz LED, póngase en contacto con el servicio de atención al cliente, para obtener ayuda. Para cambiar la luz LED, se pueden seguir los siguientes pasos:

1. Desconecte el electrodoméstico.
2. Quite la tapa de la luz empujando hacia dentro y hacia afuera.
3. Sujete la tapa del LED con una mano y tire de ella con la otra mientras presiona el cierre del conector.
4. Cambie la luz LED y encájela correctamente en el sitio.

## Localización de averías

Si experimenta algún problema con el electrodoméstico o está preocupado porque no funciona correctamente, puede realizar unas sencillas comprobaciones antes de llamar a un técnico. Consulte a continuación. Antes de llamar al servicio técnico puede realizar las comprobaciones que se presentan en la siguiente sección.

**Advertencia** No intente reparar el electrodoméstico. Si persiste el problema después de realizar las siguientes comprobaciones, póngase en contacto con un electricista autorizado o técnico especializado en la tienda donde adquirió el producto.

Problema	Causa y solución posible
El electrodoméstico no funciona correctamente	Compruebe que el cable de alimentación está conectado correctamente en la toma de corriente.
	Pulse en botón "encendido" durante 1 segundo para comprobar que está activada la función "Encendido".
	Compruebe el fusible o circuito de alimentación, cámbielo si fuera necesario.
	La temperatura ambiental es demasiado baja. Intente ajustar la temperatura del compartimento a un nivel más frío para solucionar este problema.
	Es normal que el congelador no funcione durante el ciclo de descongelación automático o por un periodo de tiempo corto después de que el aparato sea apagado para proteger el compresor.
Los compartimentos emanan olores	Podría ser necesario limpiar el interior.
	Algunos alimentos, cajones o envoltorios pueden provocar olores.
El electrodoméstico hace ruido	Los siguientes sonidos son bastante normales: <ul style="list-style-type: none"> <li>• Ruidos de funcionamiento del compresor.</li> <li>• Ruido de aire en movimiento del motor pequeño del ventilador que hay en el compartimento del congelador u otros compartimentos.</li> <li>• Burbujeo similar al agua hirviendo.</li> <li>• Sonido hueco durante el descongelado automático.</li> <li>• Sonido de clic antes de que arranque el compresor.</li> </ul>
	Existen otros ruidos no habituales que se deben a las causas expuestas a continuación y deberá revisarlos y tomar las acciones necesarias: <ul style="list-style-type: none"> <li>• El compartimento no está a nivel.</li> <li>• La parte trasera del electrodoméstico toca la pared.</li> <li>• Las botellas o cajones se caen o giran.</li> </ul>
El motor funciona ininterrumpidamente	Es normal oír el ruido del motor, se escuchará más fuerte bajo las siguientes circunstancias. <ul style="list-style-type: none"> <li>• El ajuste de la temperatura es más frío del necesario</li> <li>• Se han introducido recientemente una gran cantidad de alimentos calientes en el electrodoméstico.</li> <li>• La temperatura externa del electrodoméstico es demasiado alta.</li> <li>• Las puertas se mantienen abiertas demasiado tiempo o con demasiada frecuencia.</li> <li>• Después de haber instalado el electrodoméstico o haber estado desconectado durante un largo periodo de tiempo.</li> </ul>
Se forman capas de hielo en el compartimento	Compruebe que las salidas de aire no están bloqueadas y asegúrese de que los alimentos están colocados de forma que haya suficiente ventilación. Asegúrese de que la puerta está completamente cerrada. Para eliminar el hielo, consulte el capítulo de limpieza y mantenimiento.
La temperatura interior es cálida	"Puede que haya dejado las puertas abiertas durante demasiado tiempo o con demasiada frecuencia; o algún obstáculo impide que se cierren las puertas; o el electrodoméstico está colocado con poca holgura en los laterales y por arriba y abajo.

La temperatura interior demasiado fría	Aumente la temperatura según lo indicado en el capítulo "Controles de la pantalla".
Las puertas se cierran con dificultad	Compruebe si la parte superior del frigorífico está inclinada hacia atrás unos 10 o 15 mm, para que las puertas se cierren solas. Compruebe también si algún objeto interior está impidiendo que se cierre la puerta.
Hay gotas de agua en el suelo	La bandeja de agua (situada en la parte inferior del compartimento) podría no estar bien nivelada, o la lengüeta orificio de desagüe (situada debajo de la parte superior del depósito del compresor) podría no estar bien colocada para que el agua caiga en la bandeja. También podría estar embozada. Deberá alejar el frigorífico de la pared para comprobar la bandeja y la lengüeta.
La luz no funciona	<ul style="list-style-type: none"> <li>• Puede que se haya fundido la luz LED. Consulte cómo cambiar las luces LED en el capítulo mantenimiento y limpieza.</li> <li>• El sistema de control ha desactivado las luces debido a que la puerta ha permanecido abierta demasiado tiempo. Cierre y vuelva a abrir la puerta para volver a activar las luces.</li> </ul>

## Eliminación del electrodoméstico

Está prohibido eliminar el electrodoméstico como basura doméstica.

### Materiales de embalaje

Los materiales con el símbolo de reciclaje son reciclables. Deposite el material de embalaje en el contenedor de residuos adecuado para su reciclaje.

### Antes de la eliminación del electrodoméstico

1. Saque el enchufe de la toma de corriente.
2. Corte el cable de alimentación y quite el enchufe.

**Advertencia** Los frigoríficos contienen líquidos y refrigerante en el sistema de aislamiento. Dichos productos los debe eliminar un técnico especializado, ya que pueden provocar lesiones oculares incendiarse. Asegúrese de que el sistema de tuberías del circuito de refrigeración no está dañado antes de la eliminación.

	Eliminación correcta del producto
	<p>Este símbolo colocado en el producto o en el embalaje indica que el producto no se puede tratar como residuo doméstico. En lugar de ello, se debe llevar al correspondiente punto limpio para que se reciclen los componentes eléctricos y electrónicos. Al asegurarse de eliminar el producto de forma correcta, estará contribuyendo a evitar las posibles consecuencias negativas para las personas y el medio ambiente, que se podrían producir con una gestión inadecuada de la eliminación de este producto. Para obtener información más detallada sobre cómo reciclar el producto, póngase en contacto con las autoridades locales o con el servicio municipal de recogida o en la tienda donde adquirió el producto.</p>

Para evitar contaminaciones alimentarias, siga estas instrucciones

- Abrir la puerta durante largos periodos puede provocar un aumento significativo de la temperatura de los componentes del aparato.
- Limpie periódicamente las superficies que puedan entrar en contacto con los alimentos y los sistemas de drenaje accesibles.
- Almacene la carne y el pescado crudos en contenedores adecuados en el refrigerador, de forma que no toquen ni goteen sobre otros alimentos.
- Los compartimentos de dos estrellas para alimentos congelados son aptos para almacenar alimentos precongelados, almacenar o hacer helado y cubitos de hielo. - Los compartimentos de una, dos y tres estrellas no son adecuados para congelar alimentos frescos.

Orden	Compartimentos TIPO	Temp. de almacenamiento objetivo [°C]	Alimentos adecuados
1	Nevera	+2 ~ +8	Huevos, alimentos cocidos, alimentos envasados, frutas y verduras, productos lácteos, pasteles, bebidas y otros alimentos que no son adecuados para la congelación.
2	(***)*-Congelador	≤ -18	Mariscos (pescado, camarones, mariscos), productos acuáticos de agua dulce y productos cárnicos (El tiempo recomendado es de 3 meses: los valores nutricionales y el sabor disminuyen con el tiempo), adecuados para alimentos frescos congelados.
3	***-Congelador	≤ -18	Mariscos (pescado, camarones, mariscos), productos acuáticos de agua dulce y productos cárnicos (El tiempo recomendado es de 3 meses: los valores nutricionales y el sabor disminuyen con el tiempo). No es adecuado para congelar alimentos frescos.
4	** -Congelador	≤ -12	Mariscos (pescado, camarones, mariscos), productos acuáticos de agua dulce y productos cárnicos (El tiempo recomendado es de 2 meses: los valores nutricionales y el sabor disminuyen con el tiempo). No es adecuado para congelar alimentos frescos.
5	*-Congelador	≤ -6	Mariscos (pescado, camarones, mariscos), productos acuáticos de agua dulce y productos cárnicos (El tiempo recomendado es de 1 mes: los valores nutricionales y el sabor disminuyen con el tiempo). No es adecuado para congelar alimentos frescos.
6	0 estrellas	-6 ~ 0	Cerdo fresco, carne de res, pescado, pollo, algunos alimentos procesados envasados, etc. (Recomendado para comer dentro del mismo día, preferiblemente no más tarde de 3 días). Alimentos procesados encapsulados parcialmente embalados / envueltos (alimentos no congelables)
7	Enfriar	-3 ~ +3	Cerdo, ternera, pescado y pollo frescos/congelados, productos de agua dulce, etc. (7 días por debajo de 0 °C y por encima de 0 °C, se recomienda consumir durante el mismo día, preferiblemente no más de 2 días). Marisco (menos de 0 durante 15 días, no se recomienda almacenar por encima de 0 °C).

---

8	Alimentos frescos	0 ~ +4	Cerdo, ternera, pescado y pollo frescos, alimentos cocinados, etc. (se recomienda comer durante el mismo día, preferiblemente no más de 3 días).
9	Vino	+5 ~ +20	Vino tinto, vino blanco, vino espumoso, etc.

Nota: almacene los diferentes alimentos según compartimentos o la temperatura de almacenamiento objetivo de los productos adquiridos.

- Si el refrigerador permanece vacío durante mucho tiempo, desenchúfelo, descongele, limpie, seque y deje la puerta abierta para prevenir la formación de moho en el interior.

**Limpieza del dispensador de agua (especial para productos de dispensador de agua:**

- Limpie los depósitos de agua si no se utilizan durante 48 horas; enjuague el sistema de agua conectado a un suministro de agua si no se ha sacado agua en 5 días.

**ADVERTENCIA:** Los alimentos deben envasarse en bolsas antes de ponerlos en la nevera y los líquidos deben embotellarse o meterse en recipientes con tapa para evitar problemas debido a que la estructura del producto no es fácil de limpiar.

---

# svan

SR185600ENF  
SR185600ENFX

## USER'S MANUAL

Before operating this unit, please read this manual thoroughly, and retain for future reference

English

## Contents

Safety and warning information.....2	Helpful hints and tips..... 16
Installing your new appliance.....8	Cleaning and care.....17
Description of the appliance..... 12	Troubleshooting..... 18
Display controls..... 13	Important safety instructions ..... 20
Using your appliance..... 15	



## Safety and warning information

For your safety and correct usage, before installing and first using the appliance, read this user manual carefully, including its hints and warnings. To avoid unnecessary mistakes and accidents, it is important to make sure that all people using the appliance are thoroughly familiar with its operation and safety features. Save these instructions and be sure that they remain with the appliance if it is moved or sold, so that anyone using it throughout its life, will be properly informed on its usage and safety notices.

For the safety of life and property, keep the precautions of these user's instructions as the manufacturer is not responsible for damages caused by omission.

### **Safety for children and others who are vulnerable people**

- According to EN standard

This appliance can be used by children aged from 8 years and above and persons with reduced physical, sensory or mental capabilities or lack of experience and knowledge if they have been given supervision or instruction concerning use of the appliance in a safe way and understand the hazards involved. Children shall not play with the appliance. Cleaning and user maintenance shall not be made by children without supervision.

#### According to IEC standard

This appliance is not intended for use by persons (including children) with reduced physical, sensory or mental capabilities, or lack of experience and knowledge, unless they have been given supervision or instruction concerning use of the appliance by a person responsible for their safety.



- Keep all packaging away from children as there is risk of suffocation.
- If you are discarding the appliance, pull the plug out of the socket, cut the connection cable (as close to the appliance as you can) and remove the door to prevent children playing from suffering an electric shock or from closing themselves inside it.
- If this appliance, featuring a magnetic door seals, is to replace an older appliance having a spring lock (latch) on the door or lid, be sure to make the spring lock unusable before you discard the old appliance. This will prevent it from becoming a death trap for a child.

### **General safety**



- **WARNING** — This appliance is intended to be used in household and similar applications
  - **WARNING** — Do not store explosive substances such as aerosol cans with a flammable propellant in this appliance.
  - **WARNING** — If the supply cord is damaged, it must be replaced by the manufacturer, its service agent or similarly qualified persons in order to avoid a hazard.
  - **WARNING** — Keep ventilation openings, in the appliance enclosure or in the built-in structure, clear of obstruction.
  - **WARNING** — Do not use mechanical devices or other means to accelerate the defrosting process, other than those recommended by the manufacturer.
  - **WARNING** — Do not damage the refrigerant circuit.
  - **WARNING** — Do not use electrical appliances inside the food storage compartments of the appliance, unless they are of the type recommended by the manufacturer.
-

- 
- **WARNING** — The refrigerant and insulation blowing gas are flammable. When disposing of the appliance, do so only at an authorized waste disposal centre. Do not expose to flame.
  - **WARNING** —When positioning the appliance, ensure the supply cord is not trapped or damaged.
  - **WARNING** —Do not locate multiple portable socket-outlets or portable power supplies at the rear of the appliance.

## Replacing the illuminating lamps

- **WARNING**—The illuminating lamps must not be replaced by the user! If the illuminating lamps is damaged, contact the customer helpline for assistance.

This warning is only for refrigerators that contain illuminating lamps.

## Refrigerant

The refrigerant isobutene (R600a) is contained within the refrigerant circuit of the appliance, a natural gas with a high level of environmental compatibility, which is nevertheless flammable. During transportation and installation of the appliance, ensure that none of the components of the refrigerant circuit becomes damaged.

The refrigerant (R600a) is flammable.

- **WARNING** — Refrigerators contain refrigerant and gases in the insulation. Refrigerant and gases must be disposed of professionally as they may cause eye injuries or ignition. Ensure that tubing of the refrigerant circuit is not damaged prior to proper disposal.



### **WARNING: Risk of fire / flammable materials**

If the refrigerant circuit should be damaged:

- Avoid opening flames and sources of ignition.
  - Thoroughly ventilate the room in which the appliance is situated.
-

It is dangerous to alter the specifications or modify this product in any way.

Any damage to the cord may cause a shortcircuit, fire, and/or electric shock.



### **Electrical safety**

1. The power cord must not be lengthened.
2. Make sure that the power plug is not crushed or damaged. A crushed or damaged power plug may overheat and cause a fire.
3. Make sure that you can access the main plug of the appliance.
4. Do not pull the main cable.
5. If the power plug socket is loose, do not insert the power plug. There is a risk of electric shock or fire.
6. You must not operate the appliance without the interior lighting lamp cover.
7. The fridge is only applied with power supply of single phase alternating current of 220~240V/50Hz. If fluctuation of voltage in the district of user is so large that the voltage exceeds the above scope, for safety sake, be sure to apply A.C. Automatic voltage regulator of more than 350W to the fridge. The fridge must employ a special power socket instead of common one with other electric appliances. Its plug must match the socket with ground wire.

### **Daily use**

- This refrigerating appliance is not intended to be used as a built-in appliance.
  - Do not store flammable gas or liquids in the appliance, There is a risk of an explosion.
  - Do not operate any electrical appliances in the appliance (e.g. electric ice cream makers, mixers etc.).
  - When unplugging always pull the plug from the mains socket, do not pull on the cable.
  - Do not place hot items near the plastic components of this appliance.
-

- Do not place food products directly against the air outlet on the rear wall.
- Store pre-packed frozen food in accordance with the frozen food manufacture's instructions.
- The appliances manufactures storage recommendations should be strictly adhered to. Refer to relrelevant instructions for storage.
- Do not place carbonated or fizzy drinks in the freeze compartment as it creates pressure on the container, which may cause it to explode, resulting in damage to the appliance.
- Frozen food can cause frost burns if consumed straight from the freezer compartment.
- Do not place the appliance in direct sunlight.
- Keep burning candles, lamps and other items with naked flames away from the appliance so that do not set the appliance on fire.
- The appliance is intended for keeping food stuff and/or beverages in normal household as explained in this instruction booklet The appliance is heavy. Care should be taken when moving it.
- Do not remove nor touch items from the freezer compartment if your hands are damp/wet, as this could cause skin abrasions or frost/freezer burns.
- Never use the base, drawers, doors etc. to stand on or as supports.
- Frozen food must not be refrozen once it has been thawed out.
- Do not consume ice popsicles or ice cubes straight from the freezer as this can cause freezer burn to the mouth and lips.
- To avoid items falling and causing injury or damage to the appliance, do not overload the door racks or put too much food in the crisper drawers.

## **caution!**

## **Care and cleaning**

---

- 
- Before maintenance, switch off the appliance and disconnect the mains plug from the mains socket.
  - Do not clean the appliance with metal objects, steam cleaner, ethereal oils, organic solvents or abrasive cleansers.
  - Do not use sharp objects to remove frost from the appliance. Use a plastic scraper.

### **Installation Important!**

- For electrical connection carefully, follow the instructions given in this manual.  
Unpack the appliance and check if there are damages on it.
- Do not connect the appliance if it is damaged. Report possible damages immediately to the place you bought it. In this case retain packing.
- It is advisable to wait at least four hours before connecting the appliance to allow the oil to flow back in the compressor.
- Adequate air circulation should be around the appliance, lacking this leads to overheating. To achieve sufficient ventilation, follow the instructions relevant to installation.
- Wherever possible the back of the product should not be too close to a wall to avoid touching or catching warm parts (compressor, condenser) to prevent the risk of a fire, follow the instructions relevant to installation.
- The appliance must not be locate close to radiators or cookers.
- Make sure that the mains plug is accessible after the installation of the appliance.

### **Service**

- Any electrical work required to do the servicing of the appliance should be carried out by qualified electrician or competent person.
- This product must be serviced by an authorized Service Center, and only genuine spare parts must be used.
  - 1)If the appliance is Frost Free.
  - 2)If the appliance contains freezer compartment.

Note: Children aged from 3 to 8 years are allowed to load and unload refrigerating appliances.(This clause applies only to the EU region.)

---

## Installing your new appliance

Before using the appliance for the first time, you should be informed of the following tips.

### Ventilation of appliance



In order to improve efficiency of the cooling system and save energy, it is necessary to

maintain good ventilation around the appliance for the dissipation of heat. For this reason, sufficient clear space should be available around the refrigerator.

**Suggest:** It is advisable for there to be 50-70mm of space from the back to the wall, at least 100mm from its top, at least 50mm from its side to the wall and a clear space in front to allow the doors to open 135°. As shown in follow diagrams.

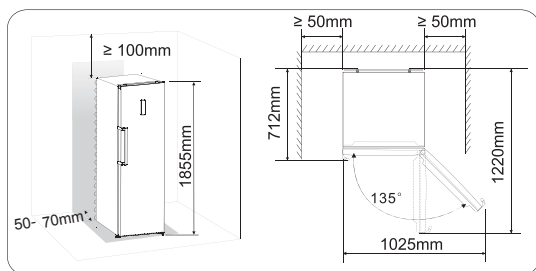

#### Note:

● This appliance performs well within the climate class T showed in the table below. It may not work properly if being left at a temperature above or below the indicated range for a long period.

Climate class	Ambient temperature
SN	+ 10 °C to + 32° C
N	+ 16 °C to + 32° C
ST	+ 16 °C to + 38° C
T	+ 16 °C to + 43° C

- Stand your appliance in a dry place to avoid high moisture.
- Keep the appliance out of direct sunlight, rain or frost. Stand the appliance away from heat sources such as stoves, fires or heaters.

### Leveling of appliance

- For sufficient leveling and air circulating in the lower rear section of the appliance, the bottom feet may need to be adjusted. You can adjust them manually by hand or by using a suitable spanner.
- To allow the doors to self-close, tilt the top backwards by about 10mm.

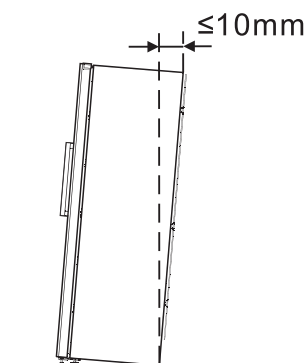

### Installing the door handles

For the convenience of transportation, the door handles are separately provided in a plastic bag, you can install the door handles as follows.

1. Lever screw covers on the left side of the door, and then put them back to the plastic bag.
2. Match the handle on the left side of the door, keeping axes of screw holes in the handle and the door in a line, as the picture shows.
3. Fix the handle with the special screws provided in the plastic bag. And then install the handle covers.

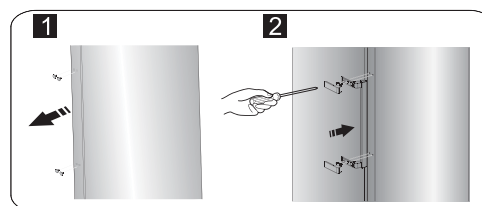

**Note:** Install the handle cover as the follow figure shows :button the buckle firstly , and then close the cover from the inside until you hear the sound of "popping" .

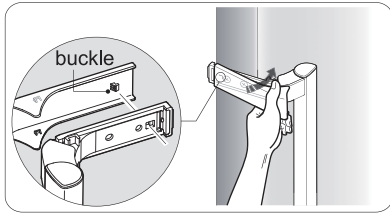



## Reversing the door

The side at which the door opens can be changed, from the right side (as supplied) to the left side, if the installation site requires.

**Warning!** When reversing the door, the appliance must not be connected to the mains. Ensure that the plug is removed from the mains socket.

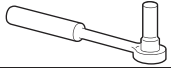
Tools you will need:

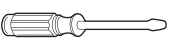
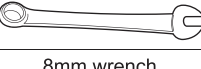
	
8mm socket wrench	Cross-shaped screwdriver
	
Thin-blade screwdriver	8mm wrench

**Note:** Before you start lay the refrigerator on its back in order to gain access to the base, you should rest it on soft foam packaging or similar material to avoid damaging the backboard of the refrigerator. To reverse the door, the following steps are generally recommended.

1. Stand the refrigerator upright. Open the door to take out all door racks (to avoid racks damaged) and then close the door.

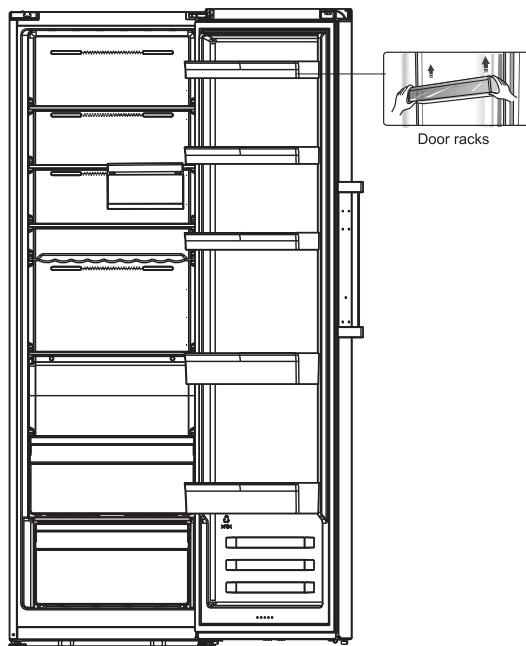

2. Open part ① on top of the refrigerator body from right side and then take down part ③ and part ④ on the door in the same way. Take down part ② and put it back to the plastic bag.

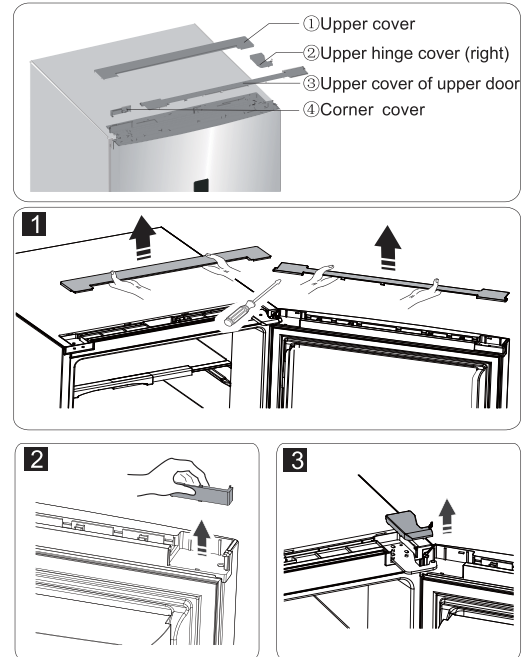

3. Disconnect electrical connector ① as well as electrical connector ② and then take down part ③.

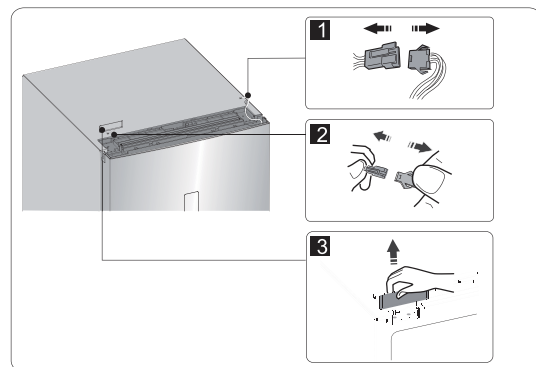

4. Remove the screws ①, loose wire ②, and remove part ③.

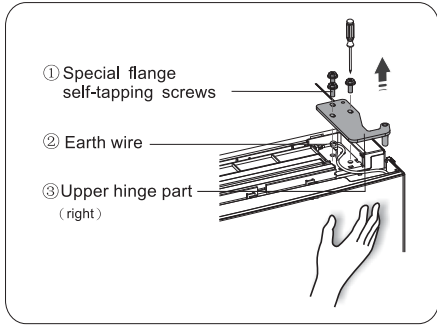

**Note:** Please hold the door by hand during step 4 to prevent door dropping.

5. Remove the door and place it on a smooth surface with its panel upwards. Lever part① and part④, then loose screws②, as shown in the picture. Change handle③ to the right side, then install screws②, part① and part④ in turn. Loose screws⑦, detach part⑥ and part⑤, turn part ⑥ over and then install part⑤ and part⑥ to the left side with screws⑦.

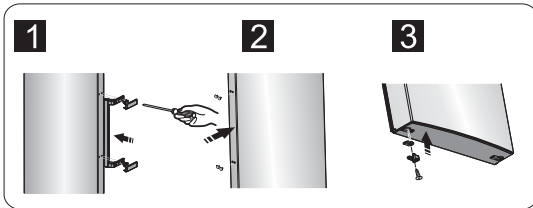
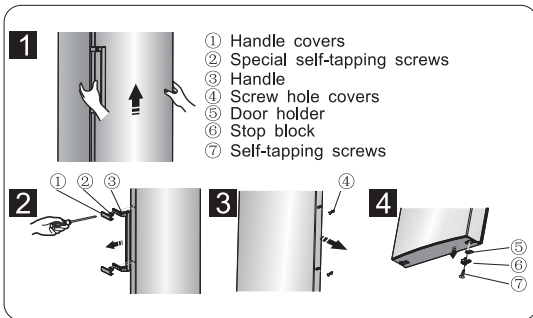

**Note 1:** Remove the handle cover as the follow figure shows :bend the upper wing and take the upper buckle apart from the handle, and so as the other side, after that take down the handle cover.

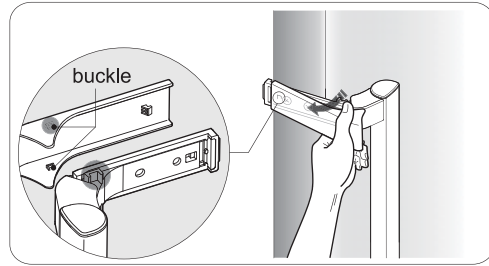

**Note 2:** Install the handle cover as the follow figure shows :button the buckle firstly, and then close the cover from the inside until you hear the sound of "popping".

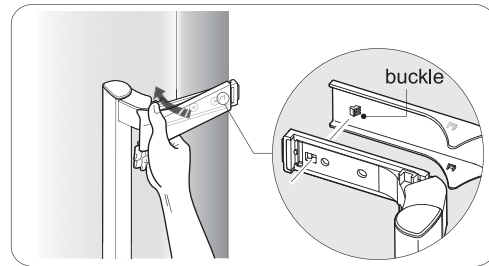

6. Place refrigerator flatwise, remove part③ and then loose screws④. Remove part ② and part①.

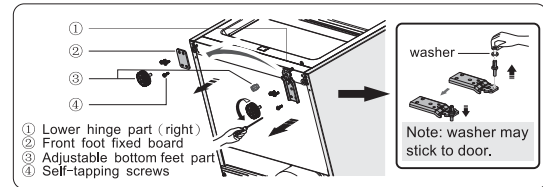

7. Screw out lower hinge, change it to the near hole site, and then screw up and mount washer.

8. Just remount to the step 6, change part① to left and part② to right and then fix them with screws④. Finally install part③.

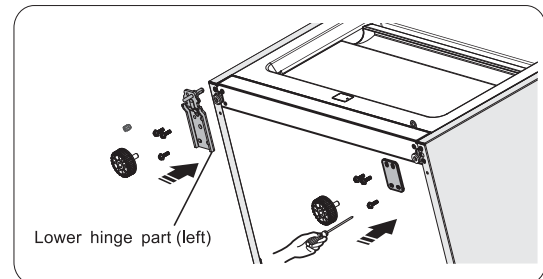



9. Exchange wires both in the left and right slots of refrigerator body.

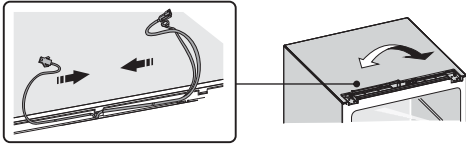

10. Move the door to appropriate position, adjust part ① (which is in the plastic bag) and the door, Move the connecting wire ② in the slot of the door from right to left, and then fix part ① and wire ② by screws ③. (Please hold the door by hand when installing)

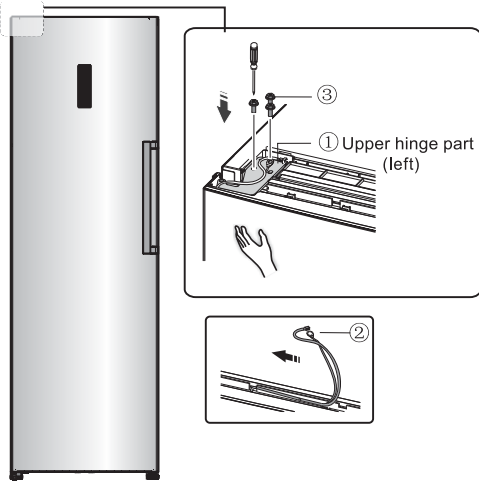

11. Connect electrical connector ① in accordance with step 3 and then install part ② (which is in the plastic bag).

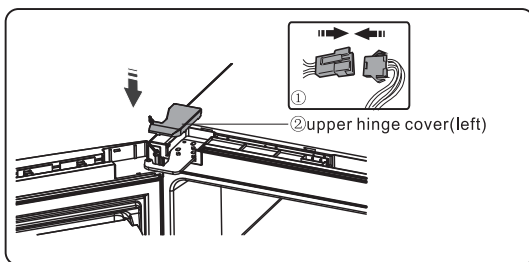

12. Reverse part ① by 180° and install it onto the right corner of the door, then mount part ②. (both of which are taken down in step 2)

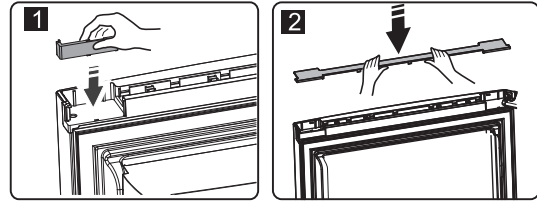

13. Take the reed switch out of the coping block (part ③ in step 3) and mount it on another block for use (which is with mark "R" in the plastic bag). Put the coping block just removed back to the plastic bag.

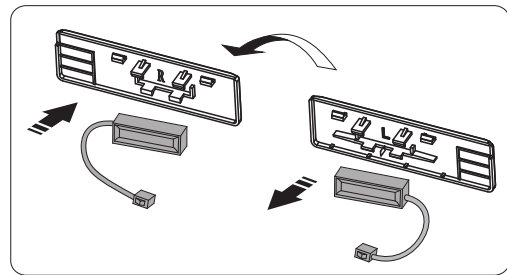

**Note:** Be sure character side of reed switch fits well with coping block.

14. Install part ①, connect the wire connector ②, and then install part ③.

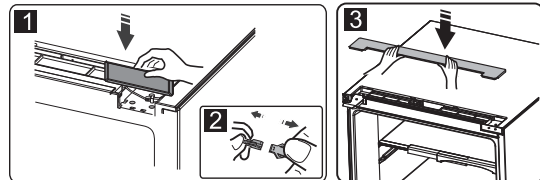

15. Open the door, mount door racks and then close it.

## Description of the appliance

### View of the appliance

1. Cabinet
2. Up LED light
3. Glass shelf
4. Right LED light(optional)
5. Bottle rack
6. Small glass shelf
7. 0°C cool plus
8. Crisper cover
9. Crisper box
10. Adjustable bottom feet
11. Egg rack(inside)
12. Upper shelf
13. Storage box(optional)
14. Handle
15. Lower rack
16. Bottle holder(inside)(optional)
17. Fridge door
18. Fridge gasket

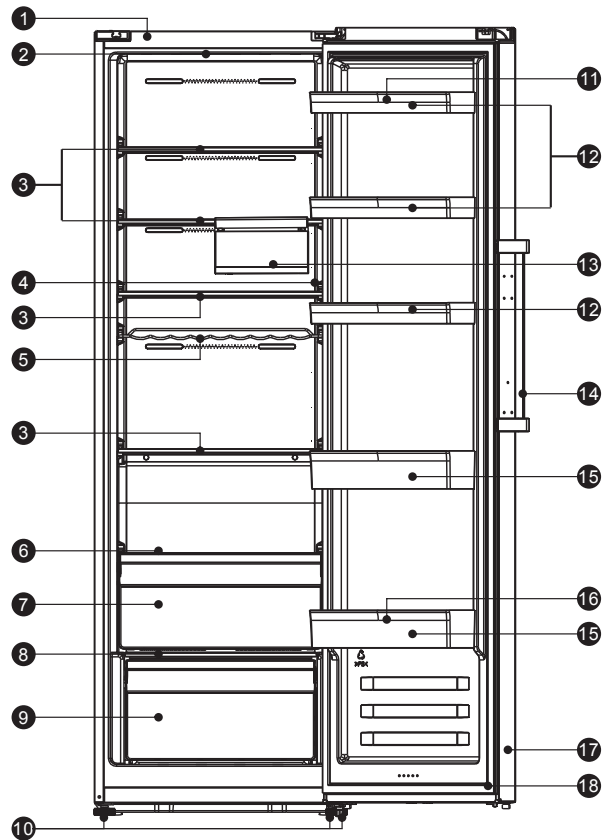

**Note:** Due to unceasing modification of our products, your refrigerator may be slightly different from this instruction manual, but its functions and using methods remain the same.

## Display controls

Use your appliance according to the following control regulations, your appliance has the corresponding functions and modes as the control panels showed in the pictures below. When the appliance is powered on for the first time, the backlighting of the icons on display panel starts working. If no buttons have been pressed and the doors are closed, the backlighting will turn off.

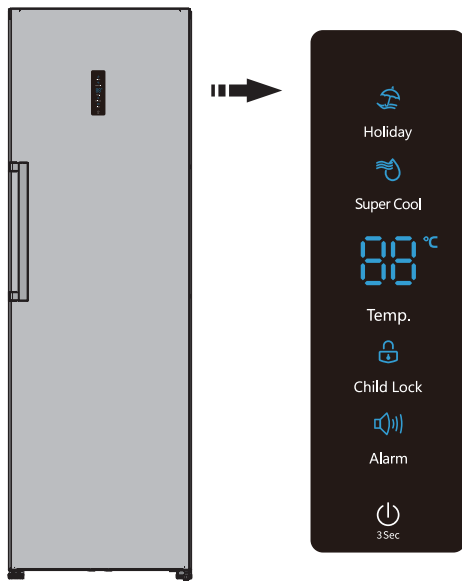

### Controlling the temperature

For optimum food preservation, We recommend that when you start your refrigerator for the first time, the temperature for the refrigerator is set to 4°C. If you want to change the temperature, follow the instructions below.

**Caution!** When you set a temperature, you set an average temperature for the whole refrigerator cabinet. Temperatures inside each compartment may vary from the temperature values displayed on the panel, depending on how much food you store and where you place them. Ambient temperature may also affect the actual temperature inside the appliance. Note: High temperature setting will accelerate food waste.

### 1. Temp.

In the unlocked state, press “Temp.” button, the fridge zone indicator blinks, the fridge set temperature is reduced by 1°C, and the fridge temperature is cyclically adjusted between 2°C and 8°C. If you don't continue pressing the button for 10 seconds, the setting takes effect.

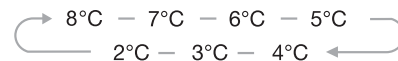

### 2. Super Cool



Super Cool can refrigerate your food much faster, keeping food fresh for a longer period.

- In the unlocked state, press “Super Cool” button to enter the Super Cool mode, the Super Cool icon is lit and the temperature is set to 2°C.
- Super Cool mode automatically exits after 3 hours.
- When Super Cool function is on, you can switch it off by pressing “Temp.” button and the refrigerator temperature setting will revert back to the previous setting.

### 3. Holiday



If you are going to be away for a long period of time, you can turn it to Holiday mode to save on electricity.

- In the unlocked state, press “Super Cool” button to enter the Holiday mode, the Holiday icon is lit and the temperature is set to “15°C”.

**Important!** Do not store any food in the fridge during this time.

- When the Holiday function is on, you can switch it off by pressing “Temp.” button. The fridge temperature setting will revert back to the previous setting.

#### 4. Alarm



In case of alarm, “Alarm” icon will be flashing and there will be buzzing sound. In the unlocked state, press the “Alarm” button at this time to release the door alarm, the buzzer stops beeping, the alarm icon is always lit, and the display screen shows normal.

##### Door Alarm

- When the door is open for over 1 minutes, the door alarm will sound, meanwhile the display panel show “dr”. In case of door alarm, buzzer will sound 3 times every 1 min.
- After the door alarm time exceeds more than 10 minutes, the buzzer stops beeping, the alarm icon is off, and the display screen shows normal.
- To save energy, please avoid keeping the door open for a long time when using the appliance. The door alarm can also be cleared by closing the door.

#### 5. Standby



If you want to clean the appliance or stop using it, you can turn the appliance off by pressing “” button.

- When the refrigerator is working, you can switch the appliance off by pressing “” button for 3 seconds, meanwhile the display panel show “OF”.

**Important!** Do not store any food in the fridge during this time.

- When the refrigerator is in standby mode and unlocked, press the “” button for 3 seconds, the refrigerator will turn on and the display will show normally.

#### 6. Child Lock



You can press the “Child Lock” button in case children touch the buttons, to avoid wrong set .

When the Child Lock icon is lit, the refrigerator is locked, pressing the other buttons would not work .

- When the Child Lock function is activated, you can switch off this function by pressing “Child Lock” button for 3 seconds, meanwhile “Child Lock” icon will be turned off. At this time, you can operate the mode and set the temperature, cancel the alarm, standby mode.
- No button operation for about 20 seconds, and the button will be locked automatically.
- No button operation for about 60 seconds, the display will be off and can be resumed by tapping any button at this time.

Note: The display control only can be setted in the unlocked state.

## Using your appliance

Your appliance has the accessories as the "Description of the appliance" showed in general, with this part instruction you can use it in the right way.

### Door rack

- It is suitable for the storage of eggs, canned liquid, bottled drinks and packed food, etc. Do not place too many heavy things in the racks.
- If you want to take down the racks to clean them, please take food out of the racks first.

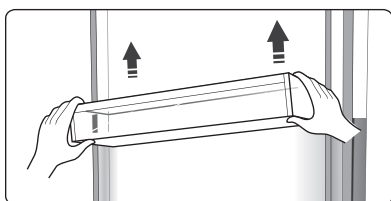

**Note:** There are egg trays in the upper shelf and bottle holder in the lower shelf.

### Shelf in Refrigerator chamber

- There are shelves in refrigerator chamber, and they can be taken out to be cleaned.

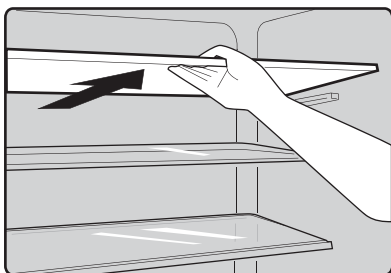

### Flexible wine rack

- It is for storing bottled wine or drinks, and it can be taken out to clean.

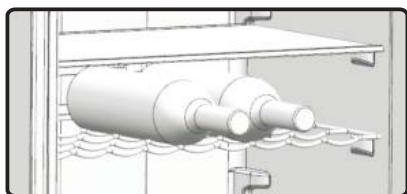

### 0°C cool plus

- The temperature there is about 2-4°C lower than that in the refrigerator chamber.
- It is used to store fish, meat and other erodible food.

### Crisper cover

- It is for controlling the temperature of the crisper and avoiding the vegetable losing moisture.

### Moisture fresh crisper

- It is suitable for the storage of fruits and vegetable.

### Bottle holder

- The bottle holder can be used to fix the bottle. You can place it on the middle or lower door rack and slide to left or right as your prefer.

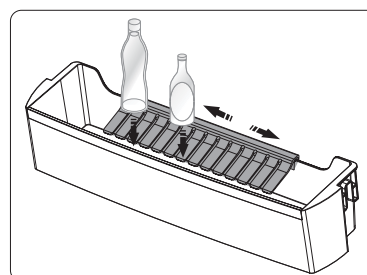

### Installing refrigerators in pairs

- Your fridge can be installed with freezer in pairs.
- It can be installed by installation parts supplied like this.

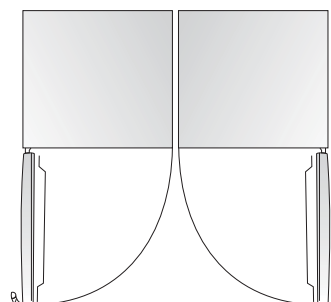

---

## Helpful hints and tips

### Energy saving tips

We recommend that you follow the tips below to save energy.

- Try to avoid keeping the door open for long periods in order to conserve energy.
- Ensure the appliance is away from any sources of heat. (Direct sunlight, electric oven or cooker etc.)
- Don't set the temperature colder than necessary.
- Don't store warm food or evaporating liquid in the appliance.
- Place the appliance in a well ventilated, humidity free, room. Please refer to Installing your new appliance chapter.
- If the diagram shows the correct combination for the drawers, crisper and shelves, do not adjust the combination as this is designed to be the most energy efficient configuration.

### Hints for fresh food refrigeration

- Do not place hot food directly into the refrigerator, the internal temperature will increase resulting in the compressor having to work harder and will consume more energy.
- Do cover or wrap the food, particularly if it has a strong flavor.
- Place food properly so that air can circulate freely around it.

### Hints for refrigeration

- Meat (All Types) Wrap in polythene food: Wrap and place on the glass shelf above the vegetable drawer. Always follow food storage times and use by dates suggested by manufacturers.
- Cooked food, cold dishes, etc.: They should be covered and may be placed on any shelf.
- Fruit and vegetables: They should be stored in the special drawer provided.
- Butter and cheese: Should be wrapped in airtight foil or plastic film wrap.
- Milk bottles: Should have a lid and be stored in the door racks.

### Switching off your appliance

If the appliance needs to be switched off for an extended period, the following steps should be taken prevent mould on the appliance.

1. Remove all food.
  2. Remove the power plug from the mains socket.
  3. Clean and dry the interior thoroughly.
  4. Ensure that all the doors are wedged open slightly to allow air to circulate.
-

## Cleaning and care

For hygienic reasons the appliance (including exterior and interior accessories) should be cleaned regularly at least every two months.

**Caution!** The appliance must not be connected to the mains during cleaning. Danger of electrical shock! Before cleaning switch the appliance off and remove the plug from the mains socket.

### Exterior cleaning

To maintain good appearance of your appliance, you should clean it regularly.

- Wipe the digital panel and display panel with a clean, soft cloth.
- Spray water onto the cleaning cloth instead of spraying directly on the surface of the appliance. This helps ensure an even distribution of moisture to the surface.
- Clean the doors, handles and cabinet surfaces with a mild detergent and then wiped dry with a soft cloth.

### Caution!

- Don't use sharp objects as they are likely to scratch the surface.
- Don't use Thinner, Car detergent, Clorox, ethereal oil, abrasive cleansers or organic solvent such as Benzene for cleaning. They may damage the surface of the appliance and may cause fire.

### Interior cleaning

You should clean the appliance interior regularly. It will be easier to clean when food stocks are low.

- Wipe the inside of the fridge freezer with a weak solution of bicarbonate of soda, and then rinse with warm water using a wrung-out sponge or cloth.
  - Wipe completely dry before replacing the shelves and baskets. Thoroughly dry all surfaces and removable parts.
- Although this appliance automatically defrosts, a layer of frost may occur on the refrigerator's interior walls if the door is opened frequently or kept open too long. If the frost is too thick, choose

a time when the supply of food stocks are low and proceed as follows:

-Remove existing food and accessories baskets, unplug the appliance from the mains power and leave the doors open. Ventilate the room thoroughly to accelerate the thawing process.

**Caution!** Don't use sharp objects to remove frost from the refrigerator. Only after the interior is completely dry should the appliance be switched back on and plugged back into the mains socket.

### Door seal cleaning

Take care to keep door seals clean. Sticky food and drinks can cause seals to stick to the cabinet and tear when you open the door. Wash seal with a mild detergent and warm water. Rinse and dry it thoroughly after cleaning.

**Caution!** Only after the door seals are completely dry should the appliance be powered on.

### Replacing the LED light

**Warning:** The LED light must not be replaced by the user! If the LED light is damaged, contact the customer helpline for assistance. To replace the LED light, the below steps can be followed:

1. Unplug your appliance.
2. Remove light cover by pushing up and out.
3. Hold the LED cover with one hand and pull it with the other hand while pressing the connector latch.
4. Replace LED light and snap it correctly in place.

## Troubleshooting

If you experience a problem with your appliance or are concerned that the appliance is not functioning correctly, you can carry out some easy checks before calling for service, please see below. You can carry out some easy checks according to this section before calling for service.

**Warning!** Don't try to repair the appliance yourself. If the problem persists after you have made the checks mentioned below, contact a qualified electrician, authorized service engineer or the shop where you purchased the product.



Problem	Possible cause & Solution
Appliance is not working correctly	Check whether the power cord is plugged into the power outlet properly.
	Check whether the “Power” function is on by pressing the “power” button for 1 second.
	Check the fuse or circuit of your power supply, replace if necessary.
	The ambient temperature is too low. Try setting the chamber temperature to a colder level to solve this problem.
	It is normal that the refrigerator is not operating during the automatic defrost cycle, or for a short time after the appliance is switched on to protect the compressor.
Odours from the compartments	The interior may need to be cleaned.
	Some food, containers or wrapping cause odours.
Noise from the appliance	<p>The sounds below are quite normal:</p> <ul style="list-style-type: none"> <li>● Compressor running noises.</li> <li>● Air movement noise from the small fan motor in the fridge compartment or other compartments.</li> <li>● Gurgling sound similar to water boiling.</li> <li>● Popping noise during automatic defrosting.</li> <li>● Clicking noise before the compressor starts.</li> </ul>
	<p>Other unusual noises are due to the reasons below and may need you to check and take action:</p> <ul style="list-style-type: none"> <li>● The cabinet is not level.</li> <li>● The back of appliance touches the wall.</li> <li>● Bottles or containers fallen or rolling.</li> </ul>
The motor runs continuously	<p>It is normal to frequently hear the sound of the motor, it will need to run more when in following circumstances:</p> <ul style="list-style-type: none"> <li>● Temperature setting is set colder than necessary</li> <li>● Large quantity of warm food has recently been stored within the appliance.</li> <li>● The temperature outside the appliance is too high.</li> <li>● Doors are kept open too long or too often.</li> <li>● After your installing the appliance or it has been switched off for a long time.</li> </ul>
A layer of frost occurs in the compartment	Check that the air outlets are not blocked by food and ensure food is placed within the appliance to allow sufficient ventilation. Ensure that door is fully closed. To remove the frost, please refer to cleaning and care chapter.
Temperature inside is too warm	You may have left the doors open too long or too frequently; or the doors are kept open by some obstacle; or the appliance is located with insufficient clearance at the sides, back and top.

Temperature inside is too cold	Increase the temperature by following the “Display controls” chapter.
Doors can't be closed easily	Check whether the top of the refrigerator is tilted back by 10-15mm to allow the doors to self close, or if something inside is preventing the doors from closing.
Water drips on the floor	The water pan (located at the rear bottom of the cabinet) may not be properly leveled, or the draining spout (located underneath the top of the compressor depot) may not be properly positioned to direct water into this pan, or the water spout is blocked. You may need to pull the refrigerator away from the wall to check the pan and spout.
The light is not working	<ul style="list-style-type: none"> <li>• The LED light may be damaged. Refer to replace LED lights in cleaning and care chapter.</li> <li>• The control system has disabled the lights due to the door being kept open too long, close and reopens the door to reactivate the lights.</li> </ul>

## Important safety instructions

It is prohibited to dispose of this appliance as household waste.

### Packaging materials

Packaging materials with the recycle symbol are recyclable. Dispose of the packaging into a suitable waste collection container to recycle it.

### Before disposal of the appliance

1. Pull out the mains plug from the mains socket.
  2. Cut off the power cord and discard with the mains plug.
- Warning!** Refrigerators contain refrigerant and gases in the insulation. Refrigerant and gases must be disposed of professionally as they may cause eye injuries or ignition. Ensure that tubing of the refrigerant circuit is not damaged prior to proper disposal.

	Correct Disposal of this product
	<p>This marking indicates that this product should not be disposed with other household wastes throughout the EU. To prevent possible harm to the environment or human health from uncontrolled waste disposal, recycle it responsibly to promote the sustainable reuse of material resources. To return your used device, please use the return and collection systems or contact the retailer where the product was purchased. They can take this product for environmental safe recycling.</p>

To avoid contamination of food, please respect the following instructions

- Opening the door for long periods can cause a significant increase of the temperature in the compartments of the appliance.
- Clean regularly surfaces that can come in contact with food and accessible drainage systems.
- Store raw meat and fish in suitable containers in the refrigerator, so that it is not in contact with or drip onto other food.
- Two-star frozen-food compartments are suitable for storing pre-frozen food, storing or making icecream and making ice cubes.
- One-, two- and three-star compartments are not suitable for the freezing of fresh food.

Order	Compartments TYPE	Target storage temp.[°C]	Appropriate food
1	Fridge	+2~+8	Eggs, cooked food, packaged food, fruits and vegetables, dairy products, cakes, Drinks and other foods which are not suitable for freezing.
2	(***)*-Freezer	≤-18	Seafood (fish, shrimp, shellfish), freshwater aquatic products and meat products (recommended time is 3 months – nutrition values and taste decrease with time), suitable for frozen fresh food.
3	***-Freezer	≤-18	Seafood (fish, shrimp, shellfish), freshwater aquatic products and meat products (recommended time is 3 months – nutrition values and taste decrease with time). Not suitable for freezing fresh food.
4	** -Freezer	≤-12	Seafood (fish, shrimp, shellfish), freshwater aquatic products and meat products (recommended time is 2 months – nutrition values and taste decrease with time). Not suitable for freezing fresh food.
5	*-Freezer	≤-6	Seafood (fish, shrimp, shellfish), freshwater aquatic products and meat products (recommended time is 1 month – nutrition values and taste decrease with time). Not suitable for freezing fresh food.
6	0-star	-6~0	Fresh pork, beef, fish, chicken, some packaged processed foods, etc. (Recommended to eat within the same day, preferably not later than 3 days) . Partially packed/wrapped up encapsulated processed foods (non-freezable foods)
7	Chill	-3~+3	Fresh/frozen pork, beef, chicken, freshwater aquatic products, etc.(7 days below 0 °C and above 0 °C is recommended for consumption within that day, preferably no more than 2 days). Seafood (less than 0 for 15 days, it is not recommended to store above 0 °C)

---

8	Fresh Food	0 ~ +4	Fresh pork, beef, fish, chicken, cooked food, etc. (Recommended to eat within the same day, preferably no more than 3 days)
9	Wine	+5 ~ +20	red wine, white wine, sparkling wine etc.

Note: please store different foods according to the compartments or target storage temperature of your purchased products.

- If the refrigerating appliance is left empty for long periods, switch off, defrost, clean, dry, and leave the door open to prevent mould developing within the appliance.

**Water dispenser cleaning (special for water dispenser products):**

- Clean water tanks if they have not been used for 48 h; flush the water system connected to a water supply if water has not been drawn for 5 days.

**WARNING!** Food needs to be packed in bags before putting into the refrigerator, and liquids need to be packed in bottles or capped containers to avoid the problem that the product design structure is not easy to clean.

---

# svan

SR185600ENF  
SR185600ENFX

## MANUAL DE OPERAÇÃO DO USUÁRIO

Antes de operar esta unidade, leia atentamente este manual e guarde-o para referência futura

Português

## Conteúdo

Informações de segurança e aviso .....	2	Sugestões e conselhos úteis.....	16
Instalar o seu novo aparelho .....	8	Limpeza e cuidado .....	17
Descrição do produto .....	12	Troubleshooting .....	18
Controlos de visualização .....	13	Eliminação do aparelho .....	20
Usar o seu aparelho .....	15		



## Informações de segurança e aviso

Para a sua segurança e o uso correto, antes de instalar e usar o aparelho, leia este manual do usuário com atenção, incluindo as suas sugestões e advertências. Para evitar erros e acidentes desnecessários, é importante certificar-se de que todas as pessoas que utilizam o aparelho conheçam o seu funcionamento e as características de segurança. Guarde estas instruções e certifique-se de que elas acompanham o aparelho em caso de transferência ou venda, para que o uso dela durante toda a sua vida será devidamente informado sobre o seu uso correto e a segurança. Para a segurança de vidas e propriedades, preste atenção às precauções de instruções do usuário porque o fabricante não é responsável por danos causados por omissão.

### Segurança para crianças e outras que são pessoas vulneráveis

- De acordo com o padrão EN  
Este aparelho pode ser usado por crianças com idades de 8 anos e acima e pessoas com deficiências físicas, sensoriais ou mentais ou falta de experiência e conhecimento se eles têm recebido supervisão ou instruções relativas à utilização do aparelho de forma segura e compreenderam os perigos envolvidos. As crianças não devem brincar com o aparelho. Limpeza e manutenção não podem ser feitas por crianças sem supervisão.

De acordo com o padrão IEC

Este aparelho não se destina a ser utilizado por pessoas (incluindo crianças) com capacidades reduzidas físicas, sensoriais ou mentais, ou falta de experiência e conhecimento, a menos que tenham recebido supervisão ou instruções relativas à utilização do aparelho por uma pessoa responsável pela sua segurança.

- Mantenha todas as embalagens fora do alcance das crianças porque há o risco de asfixia.
- Se você está descartando o aparelho, retire o plugue a partir da tomada, corte o cabo de conexão (o mais próximo do aparelho possível) e retire a porta para evitar que as crianças sofram um choque elétrico ou fechem-se no interior.
- Se este aparelho, com a vedação magnética de porta, será usado para substituir um aparelho mais velho que tem um fecho de mola (trava) na porta ou tampa, certifique-se de deixar o fecho de mola inutilizável antes de descartar o aparelho antigo. Isso vai impedir que a trava se torne uma armadilha mortal para uma criança.

## Segurança geral



- AVISO - Este aparelho é destinado para ser usado em casa ou aplicações similares
  - AVISO - Não guarde substâncias explosivas, tais como latas de aerossol com um propulsor inflamável neste aparelho.
  - AVISO - Se o cabo de alimentação estiver danificado, ele deve ser substituído pelo fabricante, pelo agente autorizado ou pessoal qualificado para evitar um perigo.
  - AVISO - Mantenha as aberturas de ventilação na caixa do aparelho ou na estrutura interna sem obstruções.
  - AVISO - Não utilize dispositivos mecânicos ou outros meios para acelerar o processo de descongelação, exceto os recomendados pelo fabricante.
  - AVISO - Não danifique o circuito de refrigeração.
  - AVISO - Não utilize aparelhos elétricos no interior dos compartimentos de armazenamento de alimentos do aparelho, a menos que sejam do tipo recomendado pelo fabricante.
-

- 
- AVISO-Orefrigerante e ogás de isolamento são inflamáveis. Ao descartar oaparelho, faça-o apenas emum centro autorizadode eliminação de resíduos. Não exponha-o ao fogo.
  - AVISO — Ao posicionar o aparelho, certifique-se de que o cabo de alimentação não esteja preso ou danificado.
  - AVISO —Não localize várias tomadas de soquete portáteis ou fontes de alimentação portáteis na parte traseira do dispositivo.

## **Substituir as lâmpadas de iluminação**

- AVISO — As lâmpadas de iluminação não devem ser substituídas pelo usuário! Se as lâmpadas de iluminação estiverem danificadas, entre em contato com a linha de atendimento ao cliente para obter assistência.

Este aviso é apenas para refrigeradores que contêm lâmpadas de iluminação.

## **Refrigerante**

O refrigerante isobuteno (R600a), um gás natural comum elevado nível de compatibilidade com oambiente, está contido dentro do circuito de refrigerante do aparelho que é inflamável. Durante o transporte e a instalação do aparelho, assegure que nenhum dos componentes do circuito de refrigeração se torna danificado

O refrigerante (R600a) éinflamável.

- AVISO - Os refrigeradores contêm refrigerante e gases no isolamento. O refrigerante e os gases devem ser descartados profissionalmente, pois podem causar ferimentos nos olhos ou ignição. Certifique-se de que a tubulação do circuito de refrigerante não seja danificada antes do descarte adequado.



**Aviso:**

**Risco de Incêndio / materiais inflamáveis**

Se o circuito de refrigeraçãodeve ser danificado:

-Evite chamas e fontes deignição.

-Ventile completamente a sala em que se fixa o aparelho.

---



É perigoso alterar as especificações ou modificar este produto de qualquer forma.

Qualquer dano ao cabo pode causar um curto-circuito, incêndio e/ou choque elétrico.



## **Segurança elétrica**

1. O cabo de alimentação não deve ser prolongado.
2. Certifique-se de que a ficha não está esmagada ou danificada. A ficha esmagada ou danificada pode superaquecer e causar um incêndio.
3. Certifique-se que você pode acessar a ficha principal do aparelho
4. Não puxe o cabo principal.
5. Se a tomada da ficha de alimentação estiver solta, não introduza a ficha de alimentação. Existe o risco de choque elétrico ou incêndio.
6. Você não deve operar o aparelho sem a tampa da lâmpada de iluminação interior.
7. O frigorífico é aplicada somente com a fonte de energia de corrente alternada da fase única de 220 ~240V/50Hz. Se a flutuação de tensão no distrito de usuário é tão grande que a tensão ultrapassa a faixa acima, por razões de segurança, não se esqueça de aplicar o regulador automático de tensão AC de mais de 350W para a geladeira. O frigorífico deve usar uma tomada especial em vez de um comum com outros aparelhos elétricos. A sua ficha deve corresponder à tomada com fio terra.

## **Uso diário**

- Este aparelho de refrigeração não se destina a ser usado como um aparelho embutido.
  - Não guarde gases voláteis inflamáveis no aparelho, há risco de explosão.
  - Não opere qualquer aparelho elétrico no aparelho (p.ex. máquinas de gelado, misturadores etc.)
  - Ao desligar o aparelho, sempre coloque o plugue fora da tomada, não puxe o cabo.
  - Não coloque objetos quentes perto dos componentes plásticos deste aparelho.
-

- 
- Não coloque alimentos directamente contra a saída de ar na parede traseira.
  - Guarde alimentos congelados pré-embalados em conformidade com as instruções do fabricante sobre alimentos congelados.
  - Recomendações de armazenamento do fabricante de aparelhos devem ser rigorosamente respeitados para se referir às instruções relevantes sobre o armazenamento.
  - Não coloque bebida gaseificada no compartimento de congelamento porque se cria a pressão no recipiente, o que pode fazê-la explodir, resultando em danos ao aparelho.
  - Os alimentos congelados podem causar queimaduras de geada se forem consumidos directamente a partir do congelador.
  - Não coloque o aparelho num lugar exposto à luz solar directamente.
  - Mantenha velas, lâmpadas e outros objetos com chamas expostas longe do aparelho para que não se deixe o aparelho em chamas.
  - O aparelho tem como objetivo conservar alimentos e/ou bebidas em casa normal, como explicado neste manual de instruções. O aparelho é pesado. Cuidados devem ser tomados ao deslocá-lo.
  - Não retire nem toque itens do congelador se suas mãos estão húmidas/molhadas, pois isso pode causar abrasões na pele ou queimaduras de geada.
  - Nunca utilize a base, gavetas, portas etc, para ficar de pé ou como suportes.
  - Os alimentos congelados não devem ser novamente congelados uma vez que foram descongelados.
  - Não consuma picolés de gelo ou cubos de gelo directamente do congelador, pois isso o gelo pode causar queimaduras a boca e lábios.
  - Para evitar a queda de itens que pode causar ferimentos ou danos ao equipamento, não sobrecarregue as prateleiras da porta ou coloque muita comida nas gavetas.

## **Cuidado!**

## **Manutenção e limpeza**

---

- Antes da manutenção, desligue o aparelho e desconecte o plugue principal a partir da tomada.
- Não limpe o aparelho com objetos de metal, limpeza a vapor, óleos etéreos, solventes orgânicos ou produtos de limpeza abrasivos.
- Não use objetos pontiagudos para remover o gelo do aparelho. Use uma espátula de plástico.

### **Instalação Importante!**

- Para a ligação elétrica com cuidado, siga as instruções dadas neste manual.
- Desembale o aparelho e verifique se há danos no aparelho. Não ligue o aparelho se ele estiver danificado. Apresente danos possíveis imediatamente para o lugar onde você o comprou. Neste caso, retenha a embalagem.
- É aconselhável esperar pelo menos quatro horas antes de ligar o aparelho para permitir que o petróleo flua de volta ao compressor.
- A circulação de ar adequada deve ser em torno do aparelho, a falta disso leva a sobreaquecimento. Para obter uma ventilação suficiente, siga as instruções relevantes para a instalação.
- Sempre que possível, a parte traseira do produto não deve estar muito perto de uma parede para evitar tocar ou pegar partes quentes (compressor, condensador) para evitar o risco de incêndio, siga as instruções relevantes para a instalação.
- O aparelho não deve ser localizado perto de radiadores ou fogões.
- Certifique-se de que a ficha elétrica está acessível após a instalação do aparelho.

### **Serviço**

- Qualquer trabalho elétrico necessário para fazer a manutenção do aparelho deve ser feito por electricista qualificado ou pessoa competente.
- Este produto deve ser reparado por um Centro de Assistência autorizado, e apenas peças originais devem ser usadas.
  - 1) Se o aparelho é Frost Free.
  - 2) Se o aparelho contém congelador.

Nota: As crianças dos 3 aos 8 anos podem colocar e tirar aparelhos de refrigeração. (Esta cláusula apenas se aplica à região da UE).

---

## Instalar o seu novo aparelho

Antes de instalar, leia a instrução com cuidado para a sua segurança e para o funcionamento correcto do aparelho.

### Ventilação do aparelho



É necessário ter uma boa ventilação em volta do frigorífico para permitir a dissipação do calor, uma elevada eficiência e um consumo baixo de energia. Por esta razão, um espaço suficientemente livre deve estar disponível à volta do frigorífico.

Sugestão: É aconselhável que haja 50-70mm de espaço da parte traseira para a parede, pelo menos 100mm do topo, pelo menos 100mm do seu lado para a parede e um espaço livre na frente para permitir que as portas possa ser aberta por 135°. Como mostrado nos diagramas a seguir.

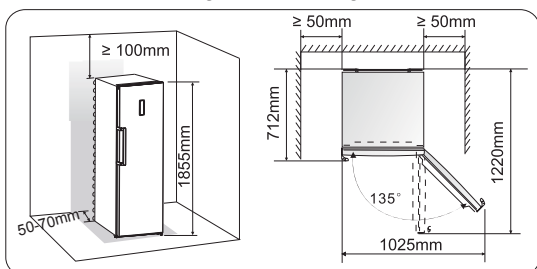

### Nota:

- Este aparelho funciona bem dentro da classe climática T mostrada na tabela abaixo.
- Poderá não funcionar bem se estiver numa temperatura acima ou abaixo da indicada por um longo período.

Classe climática	Temperatura ambiente
SN	+ 10°C to +32°C
N	+ 16°C to +32°C
ST	+ 16°C to +38°C
T	+ 16°C to +43°C

- Coloque o aparelho em um local seco para evitar humidade.
- Não coloque o aparelho à luz solar directa, na chuva ou geadas. Mantenha o aparelho distante de fontes de calor como fogões, fogos ou radiadores.

### Nivelamento do aparelho

- Para um nivelamento suficiente e circulação de ar na secção traseira inferior do aparelho, os pés inferiores poderão ter que ser ajustado. Pode ajustá-los manualmente ou usando uma chave de fendas adequada.
- Para permitir que as portas se fechem automaticamente, incline o topo para trás cerca de 10 mm.

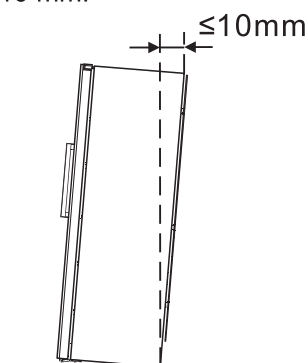

### Instalar as pegas da porta

Para um transporte cómodo, as pegas da porta são fornecidas separadamente num saco plástico. Pode instalar as pegas da porta da seguinte forma:

1. Nivele as coberturas dos parafusos do lado esquerdo da porta e depois volte a colocá-las no saco plástico.
2. Faça corresponder a pega no lado esquerdo da porta, mantendo os eixos dos orifícios para parafusos na pega e na porta numa linha, tal como mostrado na imagem.
3. Fixe a pega com os parafusos especiais fornecidos no saco plástico. E depois instale as coberturas da pega.

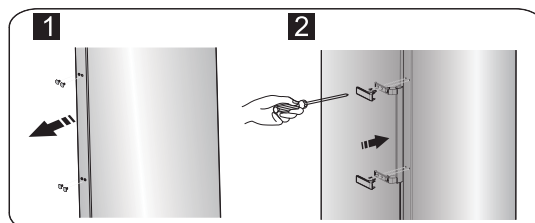

**Nota:** Instalar a tampa da pega conforme ilustrado na seguinte figura: primeiro premir a fivela e depois fechar a tampa desde o interior até ouvir o som de disparo.

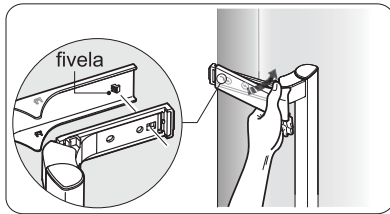



### Reversibilidade da porta

O lado para o qual a porta abre pode ser alterado do lado direito (como fornecido) para o lado esquerdo, se o local de instalação o exigir.

**Aviso!** Quando inverter a porta, o aparelho deve estar ligado à corrente. Certifique-se de que a ficha é retirada da tomada.

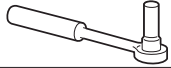
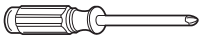
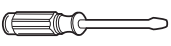
As ferramentas de que precisa:

	
Chave de tomada 8 mm	Chave de fendas em forma de cruz
	
Chave de fendas de lâmina fina	Chave 8 mm

**Nota:** Antes de começar, coloque o refrigerador de costas para ter acesso à base, deve colocá-la na embalagem de espuma ou num material semelhante para evitar danificar o painel traseiro do frigorífico. Para inverter a porta, recomendamos os seguintes passos.

1. Coloque o frigorífico direito. Abra a porta superior para retirar todas as prateleiras da porta (para evitar danificar as prateleiras) e depois feche a porta

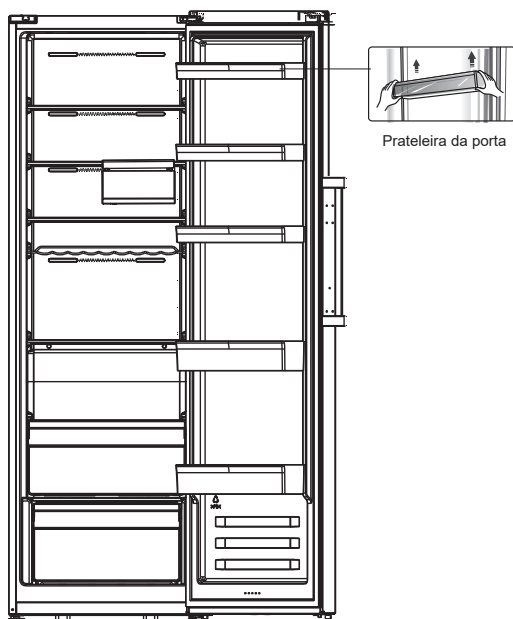

2. Abra a parte ① no topo do corpo do frigorífico do lado direito e depois retire a parte ③ e a parte ④ na porta da mesma forma. Retire a parte ② e volte a colocar no saco plástico.

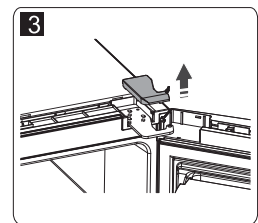
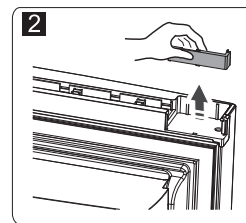
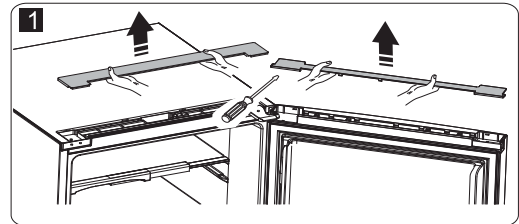
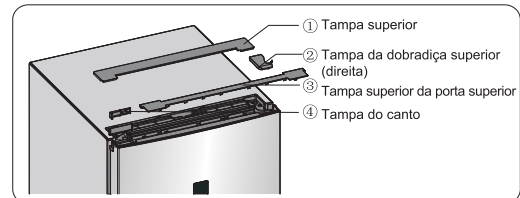

3. Desligue o conector elétrico ① bem como o conector elétrico ② e desça a parte ③.

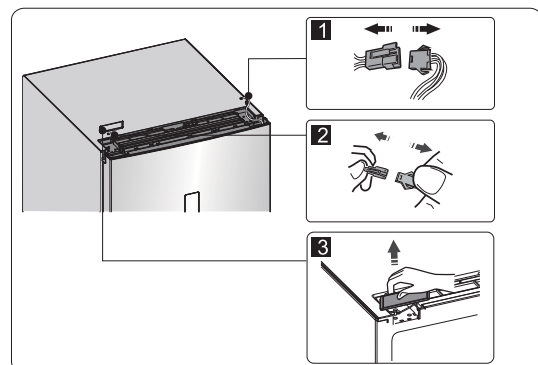

4. Remova o parafuso ①, solte o cabo ② e remova a parte ③.

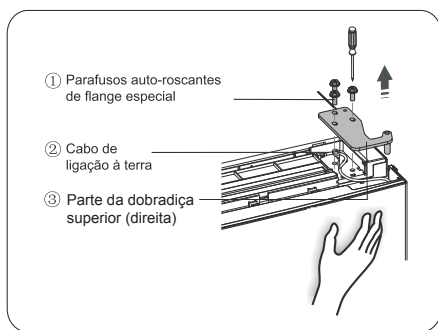

**Nota:** Segure na porta com a mão durante o passo 4 para evitar que a porta caia.

5. Remova a porta e coloque-a numa superfície macia com o painel virado para cima. Nivele a parte ① e a parte ④, depois desaperte os parafusos ②, tal como ilustrado na imagem. Mude a pega ③ para o lado direito, depois instale os parafusos ②, a parte ① e a parte ④ à vez. Desaperte os parafusos ⑦, separe a parte ⑥ e a parte ⑤, volte a parte ⑥ e depois instale a parte ⑤ e a parte ⑥ para o lado esquerdo com os parafusos ⑦.

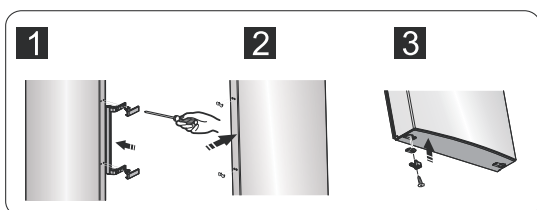
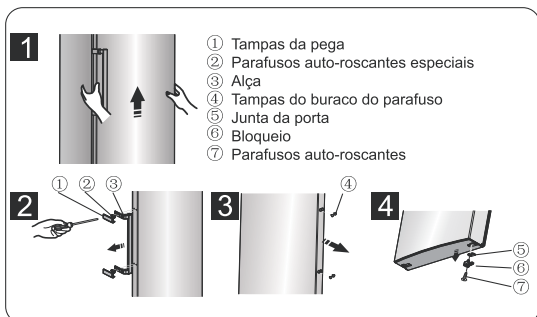

**Nota 1:** Remover a tampa da pega conforme ilustrado na seguinte figura: dobrar a asa superior e separar a fivela superior da pega e fazer o mesmo com o outro lado, depois disso, retirar a tampa da pega.

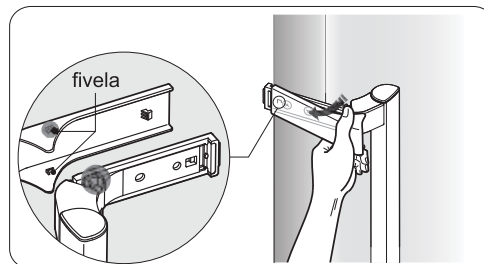

**Nota 2:** Instalar a tampa da pega conforme ilustrado na seguinte figura: primeiro premir a fivela e depois fechar a tampa desde o interior até ouvir o som de disparo.

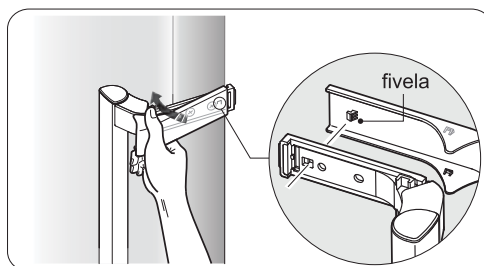

6. Coloque o frigorífico com a parte achatada para baixo, remova a parte ③ e depois desaperte os parafusos ④. Remova a parte ② e a parte ①.

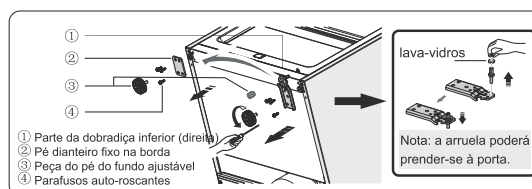

7. Desaperte a dobradiça inferior, mude-a para o sítio do orifício próximo e depois aperte e fixe a arruela.

8. Basta retomar o passo 6, mudar a parte ① para a esquerda e a parte ② para a direita e depois fixá-las com parafusos ④. Por fim, instalar a parte ③.

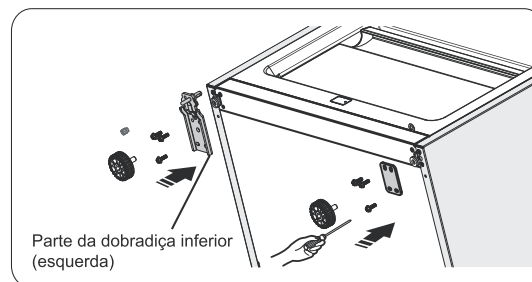

9. Mude os fios tanto nas ranhuras esquerda como direita do corpo do frigorífico.

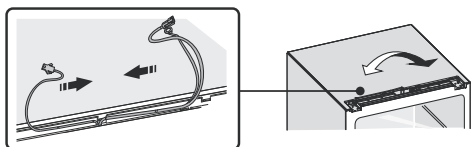

10. Mova a porta para a posição adequada, ajuste a parte ① (que se encontra no saco de plástico) e a porta. Mova o fio de ligação ② na ranhura da porta da direita para a esquerda, e depois fixe a parte ① e o fio ② com os parafusos ③. (Segure a porta com a mão quando instalar)

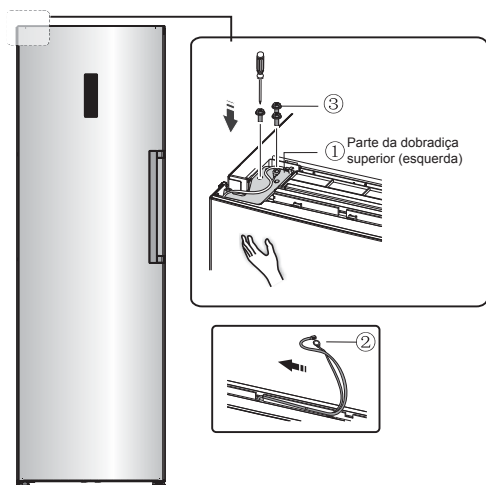

11. Ligue o conector elétrico ① de acordo com o passo 3 e depois instale a peça ② (que se encontra no saco de plástico).

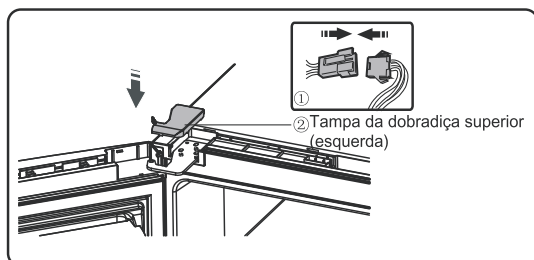

12. Inverta a parte ① 180° e instale-a no canto direito da porta superior, depois instale a parte ② (ambas são retiradas no passo 2)

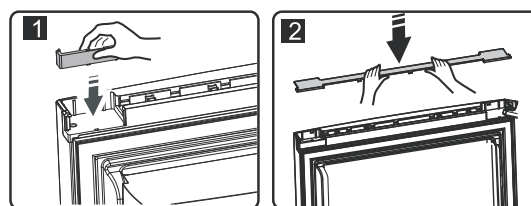

13. Retire o botão de lingueta do bloco de coroamento (parte ③ no passo 3) e coloque-o noutro bloco para usar (que tem a marca "R" no saco plástico). Coloque o bloco de coroamento acabado de retirar no saco plástico.

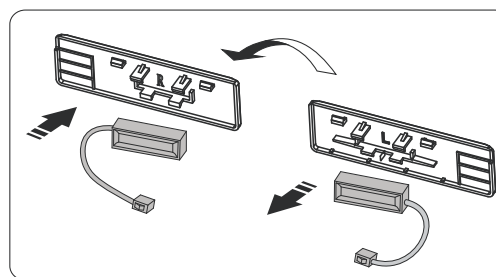

**Nota:** Certifique-se de que o lado com caracteres do botão de lingueta encaixa bem no bloco de coroamento.

14. Instale a parte ①, ligue o conector de fio ② e depois instale a parte ③.

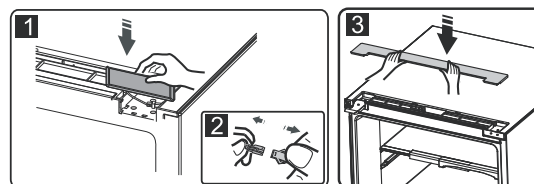

15. Abra a porta, instale as prateleiras da porta e depois feche-a.

## Descrição do produto

### Perspetiva do aparelho

1. Gabinete
2. Luz LED
3. Prateleira de vidro
4. Luz LED direita (opcional)
5. Prateleira de garrafa
6. Prateleira de vidro pequena
7. 0 °C frio mais
8. Cobertura da gaveta
9. Caixa de armazenamento
10. Pés inferiores ajustáveis
11. Prateleira do ovo (interior)
12. Prateleira superior
13. Caixa de armazenamento (opcional)
14. Maçaneta
15. Prateleira inferior
16. Suporte para garrafa (interior) (opcional)
17. Porta da geladeira
18. Junta do frigorífico

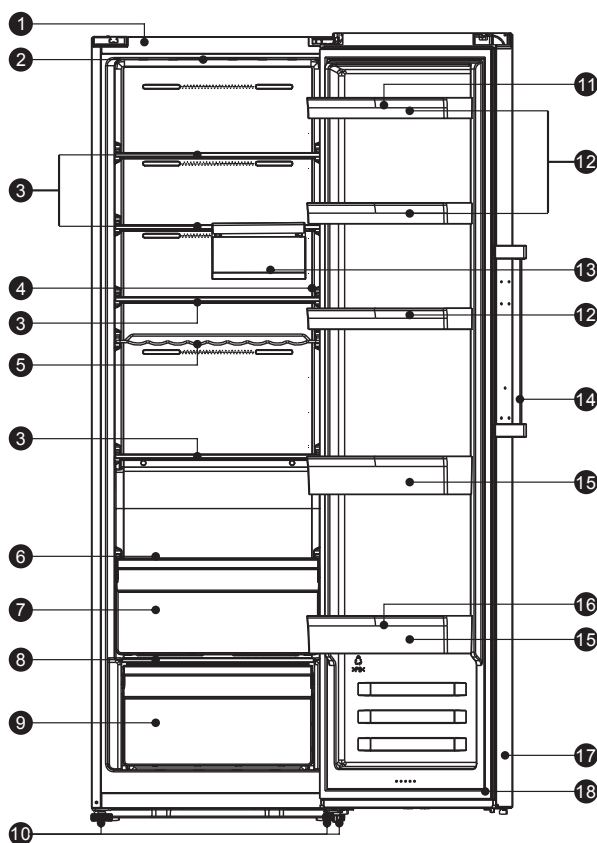

**Nota:** Devido às constantes modificações dos nossos produtos, o seu frigorífico poderá ser ligeiramente diferente deste Manual de Instruções, mas as suas funções e métodos de uso permanecem os mesmos.



## Controles de visualização

Utilize o seu aparelho de acordo com os seguintes regulamentos de controle, o seu aparelho possui as funções e modos correspondentes, conforme mostrado nos painéis de controle nas imagens abaixo. Quando o aparelho é ligado pela primeira vez, a luz de fundo nos ícones do visor começa a funcionar. Se nenhum botão foi pressionado e as portas estiverem fechadas. A luz de fundo se apaga.



### Controlar a temperatura

Para uma preservação ideal dos alimentos, recomendamos que, quando você ligar sua geladeira pela primeira vez, a temperatura da geladeira esteja ajustada para 4°C. Se quiser alterar a temperatura, siga as instruções abaixo.

**Cuidado!** Quando você ajusta uma temperatura, você define uma temperatura média para todo o gabinete do refrigerador. As temperaturas dentro de cada compartimento podem variar em relação aos valores de temperatura exibidos no painel, dependendo da quantidade de alimentos que você armazena e onde você os coloca. A temperatura ambiente também pode afetar a temperatura real dentro do aparelho.

Nota: A configuração de alta temperatura acelera o desperdício de alimentos.

### 1. Temp.

Im entsperrten Zustand drücken Sie die „Temp.“-Taste, die Anzeige der Kühlschrankzone blinkt, die eingestellte Kühlschranktemperatur wird um 1°C gemindert und die Kühlschranktemperatur zyklisch zwischen 2°C und 8°C eingestellt. Wenn Sie den Knopf nicht für 10 Sekunden halten, wird die Einstellung aktiviert.

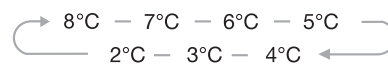

### 2. Super Cool (Super Frio)



O Super Cool pode refrigerar a sua comida mais rapidamente, mantendo a comida fresca por um longo período.

- No estado desbloqueado, pressione o botão “Super Cool” para entrar no modo Super Cool, o ícone Super Cool acende-se e a temperatura é ajustada para 2 ° C.
- O modo Super Cool sai automaticamente após 3 horas.
- Quando a função Super Cool está ativada, você pode desligá-lo através de pressionar o botão “Temp.” e a temperatura do refrigerador voltará à configuração anterior.

### 3. Holiday (Feriado)



Se você ficar ausente por um longo período de tempo, poderá alterá-lo para o modo Férias para economizar energia.

- No estado desbloqueado, pressione o botão “Super Cool” para entrar no modo Férias, o ícone Férias acende-se e a temperatura é ajustada para “15 °C”.

**Importante!** Não guarde nenhum alimento no frigorífico durante este período.

- Quando a função Férias está ativada, você pode desativá-la através de pressionar o botão “Temp.” . A configuração da temperatura do refrigerador voltará à configuração anterior.

#### 4. Alarm (Alarme)



Em caso de alarme, o ícone "Alarm" piscará e haverá um sinal sonoro. No estado desbloqueado, pressione o botão "Alarm" neste momento para liberar o alarme da porta, a campainha para de emitir sinal sonoro, o ícone do alarme está sempre aceso e o visor mostra normal.

##### Alarme de porta

- Quando a porta fica aberta por mais de 1 minuto, o alarme da porta soa, enquanto o visor exibe "dr". Em caso de alarme na porta, o alarme soará 3 vezes a cada 1 min.
- Após o tempo de alarme da porta exceder mais de 10 minutos, o alarme pára de emitir um sinal sonoro, o ícone do alarme fica desligado e a tela do visor mostra normal.
- Para economizar energia, evite manter a porta aberta durante muito tempo ao usar o aparelho. O alarme da porta também pode ser cancelado através de fechar a porta.

#### 5. Standby (Espera)



Se você deseja limpar o aparelho ou parar de usá-lo, pode desligar o aparelho através de pressionar o botão "3Sec".

- Quando o refrigerador está a funcionar, você pode desligar o aparelho através de pressionar o botão "3Sec" por 3 segundos, enquanto o visor exibe "0F".

**Importante!** Não guarde nenhum alimento no frigorífico durante este período.

- Quando o refrigerador está no modo de espera e desbloqueado, pressione o botão "3Sec" por 3 segundos, o refrigerador será ligado e o visor mostrará normalmente.

#### 6. Child Lock (Bloqueio para crianças)



Você pode pressionar o botão "Child Lock", caso as crianças toquem nos botões, para evitar configurações erradas.

Quando o ícone de Child Lock está aceso, a geladeira está bloqueada, pressionar os outros botões não funcionará.

- Quando a função Child Lock está ativada, você poderá desativar essa função através de pressionar o botão "Child Lock" por 3 segundos, enquanto o ícone "Child Lock s" será desativado. Neste momento, você pode operar o modo e definir a temperatura, cancelar o alarme, modo de espera.
- Se não há nenhuma operação do botão por cerca de 20 segundos, e o botão será bloqueado automaticamente.
- Se não há nenhuma operação do botão por cerca de 60 segundos, o visor será desligado e poderá ser retomado através de pressionar qualquer botão no momento.

Nota: O controle de exibição somente pode ser definido no estado desbloqueado.

## Usar o seu aparelho

O seu aparelho tem os acessórios apresentados na "Descrição do aparelho" em geral, com estas instruções de partes, ficará a saber qual a forma correta de os usar.

### Prateleira da porta

- É adequado para o armazenamento de ovos, líquidos em lata, bebidas engarrafadas e comida embalada, etc. Não coloque demasiadas coisas pesadas nas prateleiras.
- Se quiser retirar as prateleiras para as limpar, retire a comida das prateleiras primeiro.

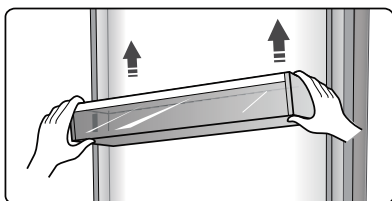

**Nota:** Há bandejas de ovos na prateleira superior e no suporte para garrafas na prateleira inferior.

### Prateleira na câmara de refrigeração

- Há prateleiras na câmara de refrigeração e podem ser retiradas para serem limpas.



### Prateleira para vinho flexível

- É usada para armazenar garrafas de vinho ou bebidas e pode ser retirada para limpeza.

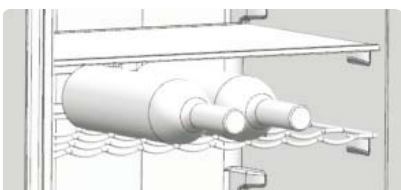

### 0°C cool plus

- A temperatura aqui é cerca de 2-4°C menos do que na câmara de refrigeração.
- Serve para guardar peixe, carne e outros alimentos sujeitos a erosão.

### Cobertura do compartimento refrescante

- Serve para controlar a temperatura do compartimento refrescante e evitar que os vegetais percam humidade.

### Compartimento refrescante de humidade

- É adequado para o armazenamento de vegetais e fruta.

### Porta-garrafas

- O suporte para garrafas pode ser usado para prender a garrafa. Pode colocá-lo na prateleira intermédia ou inferior da porta e fazê-lo deslizar para a esquerda ou direita, conforme preferir.

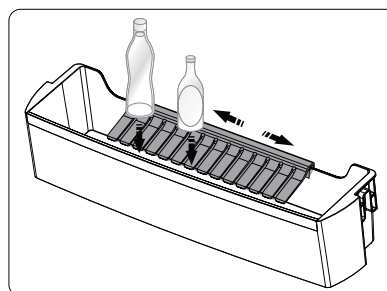

### Instalar frigoríficos aos pares

- O seu frigorífico pode ser instalado com congelador aos pares.
- Pode ser instalado por partes de instalação fornecidas como esta.

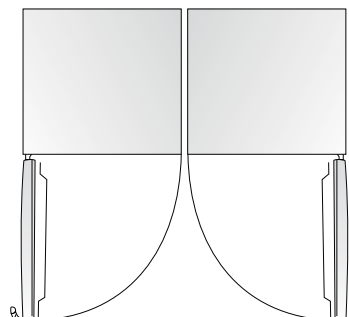

## Sugestões e conselhos úteis

### Conselhos para economizar energia

Recomendamos que você siga os seguintes conselhos para economizar energia.

- Mantenha os tempos de abertura da porta do aparelho ao mínimo.
- Certifique-se que o aparelho esteja longe de fontes de calor (Luz solar direta, fogão elétrico ou forno, etc.)
- Não defina a temperatura mais fria do que o necessário.
- Não guarde comida quente ou líquido em evaporação no aparelho.
- Coloque o aparelho em um sitio bem ventilado, sem humidade. Por favor, leia o capítulo de como instalar o aparelho.
- Se o diagrama mostrar a combinação correcta para as gavetas, compartimento refrescante e prateleiras, não ajuste a combinação pois isso produzirá um efeito no consumo de energia.

### Conselhos para a refrigeração de alimentos frescos

- Não coloque comida quente direto no aparelho, pois pode forçar o uso do compressor e haverá maior uso de energia.
- Embale os alimentos com plástico.
- Coloque a comida correctamente para permitir a circulação de ar.

### Dicas de refrigeração

- Carnes de todos os tipos embaladas em plástico: embale e coloque na prateleira de vidro acima da gaveta de verduras. Respeite as datas de armazenamento dos alimentos.
- Comida cozinhada, pratos frios, etc.: Devem ser cobertas e podem ser colocadas em qualquer prateleira.
- Frutas e verduras: Devem ficar na gaveta de frutas e verduras.
- Manteiga e queijo: Devem ser embalado em embalagem a vácuo ou película plástica.
- Garrafas de leite: Devem ser tampadas e colocadas na grade.

### Desligar o aparelho

Se o aparelho precisa ser desligado siga as seguintes instruções:

1. Esvazie o aparelho.
2. Desligue o cabo de alimentação da corrente.
3. Limpe totalmente (consulte a secção: Limpeza e Cuidados).
4. Deixe a porta aberta para evitar odores.

---

## Limpeza e cuidado

O aparelho deve ser limpo e mantido pelo menos duas vezes por mês, incluindo os acessórios interiores.

**Aviso!** Perigo de choque eléctrico! O aparelho não deve estar ligado à corrente durante a limpeza. Antes desligue o aparelho e remova a ficha da tomada, ou desligue o disjuntor ou fusível.

### Limpeza exterior

Para manter o seu aparelho em bom estado, ele deve ser limpo regularmente.

- Limpe o interior e todos os acessórios internos com água morna e sabão neutro.
- Isso ajuda a manter a humidade da superfície.
- Limpe todo o aparelho com um detergente neutro e seque bem com um pano seco.

### Aviso!

- Não use objetos afiados para limpar pois eles podem arranhar a superfície.
- Não use Thinner, detergente forte, Clorox, óleos estéreos, produtos de limpeza abrasivos como benzina. Eles podem danificar a superfície do aparelho e causar incêndio.

### Limpeza interior

Limpe o interior regularmente. Assim fica mais fácil limpar quando o estoque de comida for pequeno.

- Limpe o interior do freezer com uma solução fraca de bicarbonato de sódio e depois lave com água morna utilizando uma esponja ou pano.
  - Seque minuciosamente antes de recolocar as prateleiras e gavetas. Seque todas as partes.
-

O aparelho descongela automaticamente, mas pode haver acúmulo de gelo se a porta é aberta frequentemente ou for mantida aberta por um tempo longo. Se a camada de gelo for grande faça o seguinte:

- Retire o tabuleiro de gelo e as gavetas ou coloque-os temporariamente num compartimento de alimentos frescos.

**Aviso!** Não utilize objetos afiados no freezer. Apenas depois que o compartimentos estiver totalmente seco ele poderá ser ligado novamente.

#### **Limpeza do selo da porta**

Cuidado quando limpar o selo da porta. Bebidas e comidas grudentas podem grudar no plástico e causar danos a ele quando a porta for aberta. Limpe o selo com um detergente neutro e água morna. Lave bem e seque minuciosamente.

**Aviso!** Só depois de totalmente seco o aparelho pode ser ligado.

#### **Substituição da Lâmpada LED:**

**Aviso:** A lâmpada LED não pode ser substituída pelo utilizador! Se a lâmpada LED estiver danificada, contacte a linha de apoio ao cliente para obter assistência. Para substituir a lâmpada LED, deverá seguir os seguintes passos:

1. Desligar o aparelho da ficha.
2. Remover a tampa da lâmpada empurrando-a para cima e para fora.
3. Segurar na tampa do LED com uma mão e puxá-la com a outra mão enquanto pressiona a patilha do conector.
4. Substituir a lâmpada LED e encaixá-la corretamente no sítio.

## Troubleshooting

Se você estiver tendo problemas com o seu aparelho, ou está preocupado que ele não esteja funcionando correctamente, faça uma inspeção antes de chamar um revendedor autorizado.

**Importante!** As reparações feitas ao aparelho só podem ser feitas por engenheiros de serviço qualificados. As reparações impróprias podem dar origem a perigos significativos para o utilizador. Se o seu aparelho precisar de reparação, queira contactar o seu concessionário autorizador ou o seu Centro de Serviço de Assistência local.

Problema	Causas possíveis & Solução
O aparelho não está funcionando correctamente	Verifique se o aparelho está ligado na tomada correctamente.
	Verificar se a função “Potência” está ligada premindo o botão “potência” durante 1 segundo.
	Verifique o fusível, substitua se necessário.
	A temperatura ambiente está muito baixa. Tente ajustar a temperatura para uma posição mais quente para resolver este problema.
	É normal que o freezer não funcione durante o ciclo de descongelamento ou por um tempo curto depois que o aparelho é ligado para proteger o compressor.
Cheiros fortes nos compartimentos	O interior pode estar precisando de limpeza
	Algumas comidas ou embalagens podem causar cheiros fortes.
Ruidos invulgares	Os seguintes sons são normais: <ul style="list-style-type: none"> <li>● Barulho do compressor.</li> <li>● Barulho do movimento do ar feito pelo pequeno ventilador do freezer ou de outro compartimento.</li> <li>● Som de água fervendo.</li> <li>● Som durante o descongelamento automático.</li> <li>● Som de clique antes que o compressor comece a funcionar.</li> </ul>
	Outros ruídos invulgares são devido aos motivos abaixo e podem precisar ser de alguma atitude: <ul style="list-style-type: none"> <li>● O aparelho não está nivelado.</li> <li>● O aparelho toca a parede.</li> <li>● Garrafas e embalagens caindo ou rolando.</li> </ul>
Motor funciona sem parar	É normal ouvir o som do motor, ele precisa funcionar mais nas seguintes circunstâncias: <ul style="list-style-type: none"> <li>● Temperatura ajustada gelada demais.</li> <li>● Grande quantidade de comida quente colocada no aparelho.</li> <li>● A temperatura do ambiente de fora está muito alta.</li> <li>● As portas foram mantidas abertas por muito tempo.</li> <li>● Depois do aparelho ser instalado ou ligado novamente depois de um longo tempo.</li> </ul>
Forte criação de gelo no compartimento	Verifique se as saídas de ar não estão bloqueadas por comida e certifique-se que ela esteja colocada de maneira que haja ventilação suficiente. A porta deve estar completamente fechada. Para remover gelo, leia o capítulo sobre limpeza e cuidados.
Temperatura interna muito alta	Você pode ter deixado as portas abertas por tempo demais ou elas foram abertas muito frequentemente; ou pode haver um obstáculo; ou o aparelho não tem espaço suficiente nos lados, em cima e atrás.

Temperatura interna muito baixa	Aumente a temperatura de acordo com o capítulo “Painel de controlo”.
As portas não abrem facilmente	Veja se existe um espaço de 10-15mm no topo para que as portas fechem sozinhas, ou se algo dentro está bloqueando a porta.
Água pingando no chão	O depósito de água (localizado na parte traseira inferior do aparelho) pode não estar nivelado correctamente, ou o cano de escoamento (localizado abaixo do topo do compressor) pode não estar posicionado correctamente para que a água seja depositada neste depósito, ou o buraco de escoamento da água está bloqueado. Talvez seja preciso mover o frigorífico para verificar o depósito de água e o buraco de escoamento.
A luz não funciona	<ul style="list-style-type: none"> <li>• A luz LED pode estar danificada. Leia sobre ela no capítulo sobre limpeza e cuidados.</li> <li>• O sistema de controlo desligou automaticamente as luzes porque a porta ficou aberta por muito tempo. Feche e abra a porta novamente para acionar as luzes.</li> </ul>

## Eliminação do aparelho

É proibido eliminar este aparelho no lixo doméstico.

### Material da embalagem

Os materiais de embalagem com o símbolo de reciclagem são recicláveis. Coloque a embalagem num recipiente de recolha adequado para a reciclar.

### Antes de eliminar o aparelho

1. Desligue a ficha de alimentação eléctrica da tomada.
2. Corte o cabo de alimentação eléctrica e elimine-o.

**Cuidado!** Frigoríficos possuem gás refrigerante. A parte que possui gás deve ser eliminada por profissionais já que ele pode causar danos os olhos ou incendiar. Certifique-se que o tubo do gás não esteja danificado antes de eliminá-lo.

	Corretto smaltimento del prodotto
	<p>Este símbolo indica que o produto não deve ser descartado com outros resíduos domésticos em toda a UE. Para impedir danos ao ambiente ou à saúde humana causados pela eliminação incontrolada de resíduos, recicle-o de forma responsável para promover a reutilização sustentável dos recursos materiais. Para retornar o dispositivo utilizado, utilize os sistemas de recolha ou contacte o revendedor onde o produto foi adquirido. Eles podem levar este produto para a reciclagem segura ambiental.</p>



Para evitar a contaminação dos alimentos, respeite as seguintes instruções

- A abertura da porta por longos períodos pode causar um aumento significativo da temperatura nos compartimentos do aparelho.
- Limpe regularmente superfícies que possam entrar em contato com alimentos e sistemas de drenagem acessíveis.
- Armazene carne crua e peixe em recipientes adequados no refrigerador, para que não fique em contato ou pingue em outros alimentos.
- Os compartimentos de comida congelada de duas estrelas são adequados para armazenar alimentos pré-congelados, armazenar ou fazer sorvetes e fazer cubos de gelo.
- Os compartimentos de uma, duas e três estrelas não são adequados para o congelamento de alimentos frescos.

Ordem	Compartimentos TIPO	Temperatura de armazenamento alvo [° C]	Comida adequada
1	Geladeira	+2~ +8	Ovos, alimentos cozinhados, alimentos embalados, frutas, legumes, laticínios, bolos, bebidas e outros alimentos que não devem ser congelados.
2	(***)*-Congelador	≤ -18	Marisco (peixe, camarão, mariscos), produtos de água doce e carnes (o tempo recomendado é 3 meses – os valores nutritivos e o gosto decrescem com o tempo), adequado para alimentos frescos congelados.
3	***-Congelador	≤ -18	Marisco (peixe, camarão, mariscos), produtos de água doce e carnes (o tempo recomendado é 3 meses – os valores nutritivos e o gosto decrescem com o tempo). Não adequado para congelar alimentos frescos.
4	** -Congelador	≤ -12	Marisco (peixe, camarão, mariscos), produtos de água doce e carnes (o tempo recomendado é 2 meses – os valores nutritivos e o gosto decrescem com o tempo). Não adequado para congelar alimentos frescos.
5	*-Congelador	≤ -6	Marisco (peixe, camarão, mariscos), produtos de água doce e carnes (o tempo recomendado é 1 mês – os valores nutritivos e o gosto decrescem com o tempo). Não adequado para congelar alimentos frescos.
6	0-estrela	-6~ 0	Carne de porco, vaca, peixe e frango fresca, alguns alimentos processados embalados, etc. (É recomendável comer no mesmo dia, preferencialmente não após 3 dias). Alimentos processados parcialmente embalados ou encapsulados (alimentos que não podem ser congelados)
7	Frio	-3~+3	Carne de porco fresca/congelada, carne de vaca, frango, produtos aquáticos de água doce, etc. (7 dias abaixo de 0 °C e acima de 0 °C) é recomendada para consumo dentro desse dia, de preferência não mais que 2 dias). Frutos do mar (menos de 0 por 15 dias, não é recomendado para ser armazenado acima de 0 °C)

---

8	Comida Fresca	0~ +4	Carne de porco fresca, bife, peixe, frango, comida cozida, etc. (Recomendado para comer no mesmo dia, de preferência não superior a 3 dias)
9	Vinho	+5~ +20	vinho tinto, vinho branco, vinho espumante etc.

Nota: por favor guarde alimentos diferentes de acordo com os compartimentos ou a temperatura desejada de armazenamento dos produtos comprados.

- Se o aparelho de refrigeração ficar vazio por longos períodos, desligue, descongele, limpe, seque e deixe a porta aberta para evitar o desenvolvimento de mofo dentro do aparelho.

**Limpeza do dispensador de água (especial para produtos dispensadores de água):**

- Tanques de água limpa, caso não tenham sido utilizados por 48 horas; lave o sistema de água ligado a uma fonte de água se a água não tiver sido retirada durante 5 dias.

AVISO – Os alimentos precisam de ser embalados em sacos antes de serem colocados no frigorífico. Os líquidos precisam de estar engarrafados ou tampados para evitar o problema de não ser fácil de limpar a estrutura de design do produto.

---

# svan

SVAN TRADING S.L.

Imported by B73737553

Av. Altos Hornos S/N. Pto. Sagunto (46520). Valencia, España.

[info@svanelectro.com](mailto:info@svanelectro.com)

960600034